

DISTRIBUTION CHAIN PARTICIPANT / IDENTIFICATION CHART

 PATRON Bohemia a.s. Českolipská 3419, Mělník, CZ (www.patron.eu)	Product identification label:
Manufacturer—product final inspection / name: Signature:	

Importer / EU-distributor : (name, address, contact info)	Importer / EU-distributor (stamp):
--	------------------------------------

Point of Sale / Service partner : (name, address, contact info)	Point of Sale / Service partner (stamp):
--	--

Date of sale (day, month, year): . . .	Name (block letters), phone number, stamp and signature of the seller:
---	--



INFORMATION FOR USE (en)

=> **medical device: rehab-stroller**

GEBRAUCHANWEISUNG (de)

=> **Medizinprodukt: Reha-Kinderwagen**

NÁVOD K POUŽITÍ (cs)

=> **zdrav. prostředek: kočárek zdravotní**

NÁVOD NA POUŽITIE (sk)

=> **zdrav. pomôcka: kočík zdravotný**

TOM 5
 (ver. Clipper / sizes: MINI, STD, MAXI)



Manufacturing and Distribution:

PATRON Bohemia a.s.
 Českolipská 3419, 27601 Mělník, Česká Republika
 tel.: +420-315 630 111
 http:// www.patron.eu



SCHEMA

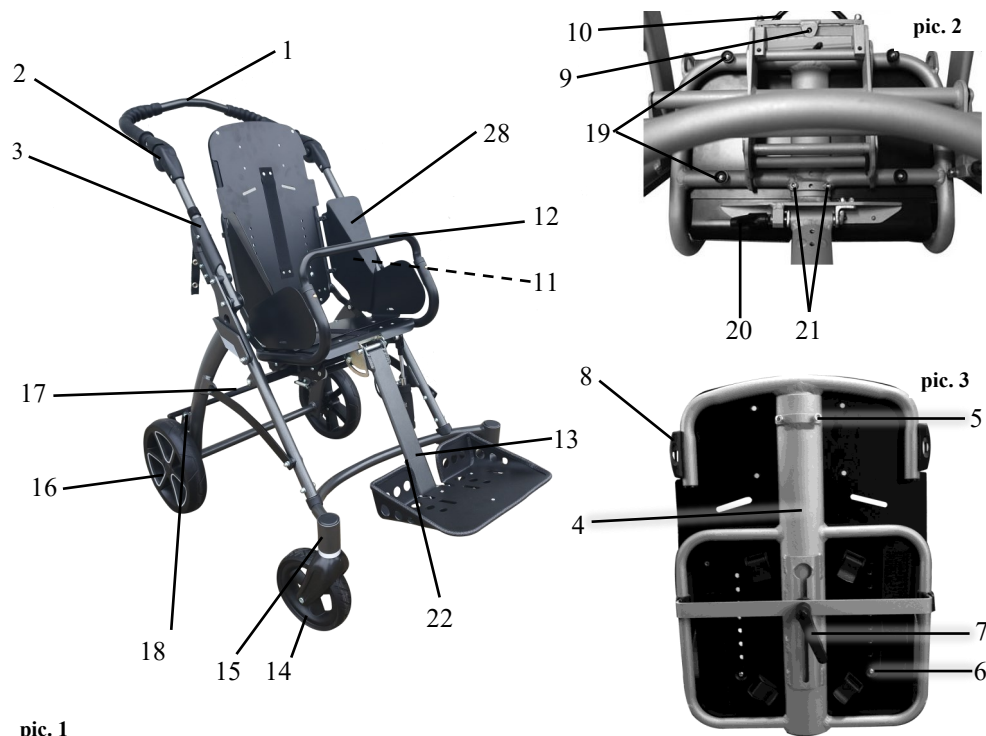

pic. 1

BASIC TECHNICAL DATA

Technical specification:	Technische Daten:	Technické údaje:	Technické údaje:	T5C MINI	T5C STD	T5C MAXI
Backrest height (mm)	Rückenlehnenhöhe (mm)	Výška opěrky zad (mm)	Výška opierky chrbta	440-570	530-680	540-700
Seat depth (mm)	Sitztiefe (mm)	Hĺbka sedačky (mm)	Hĺbka sedačky	190-240	230-340	280-390
Seat width (mm)	Sitzbreite (mm)	Šírka sedačky (mm)	Šírka sedačky	200/step/300	240/step/340	280/step/380
Seat to footrest (mm)	Unterschenkellänge (mm)	Vzdialenosť sedačka-podnožka (mm)	Vzdialenosť sedačka-podnožka	155-290	160-370	160-410
Backrest angle	Rückenlehnenwinkel	Náklon opěrky zad	Náklon opierky chrbta	90°-170°	90°-180°	90°-170°
Seat angle	Sitzwinkel	Náklon sedačky	Náklon sedačky	+37°/(-31°)*	+38°/(-38°)*	+38°/(-38°)*
Total length (mm)	Gesamtlänge (mm)	Celková dĺžka (mm)	Celková dĺžka (mm)	880	860	880
Total width (mm)	Gesamtbreite (mm)	Celková šírka (mm)	Celková šírka (mm)	595	635	675
Total height / with handle (mm)	Gesamthöhe / mit Schiebergriff (mm)	Celková výška / poloh.vodítkom (mm)	Celková výška / poloh.vodítkom (mm)	1000	1000	1070
Total weight (kg)	Gesamtgewicht (kg)	Celková hmotnosť (kg)	Celková hmotnosť	19,0	21,0	22,5
Maximum load (kg)	Maximale Beladung (kg)	Nosnosť (kg)	Nosnosť (kg)	40,0	40,0	50,0
Folded stroller length (mm)	Länge gefaltet (mm)	Dĺžka zloženého kočíku (mm)	Dĺžka zloženého kočíku (mm)	880	860	880
Folded stroller width (mm)	Breite gefaltet (mm)	Šírka zloženého kočíku (mm)	Šírka zloženého kočíku (mm)	590	630	670
Folded stroller height (mm)	Höhe gefaltet (mm)	Výška zloženého kočíku (mm)	Výška zloženého kočíku (mm)	400	450	450

(*)...Reverse position
 (*)...Umgekehrte Position

(*)...Reverzní pozice
 (*)...Reverzná pozícia

SCHEMA - POPIS:

1. Rukovátka
2. Kĺb rukovátka
3. Uzáver rukovátka
4. Chrbtová opierka
5. Imbus.skrutky výškového nastavenia chrbtovej opierky
6. Plast.matice výškového nastavenia chrbtovej opierky
7. Poistka uhlového nastavenia chrbtovej opierky
8. Úchyt striešky
9. Poistka zámku sedačky
10. Zámok sedačky
11. Páčka uhlového nastavenia sedačky
12. Hrazdička
13. Podnožka
14. Predné koleso otočné
15. Aretácia predného kolesa (dokupované príslušenstvo)
16. Zadné koleso pevné
17. Brzda zadného kolesa
18. Úchyty kočíka
19. Plast.matice na nastavenie šírky sedátka
20. Páčka uhlového nastavenia podnožky
21. Imbus.skrutky na nastavenie hĺbky sedátka
22. Imbus.skrutky na nastavenie dĺžky podnožky
23. Imbus.skrutky na nastavenie uhlu stúpačky
24. Doštička na nastavenie uhlu stúpačky
25. Suchý zips zaistenia stúpačky
26. Stúpačka
27. Bočný chránič rámu
28. Bedrová opierka (dokupované príslušenstvo)
29. Transportná pojistka

Výrobca, spoločnosti PATRON Bohemia a.s., si vyhradzuje právo na zmenu na výrobkoch.

POZNÁMKY:

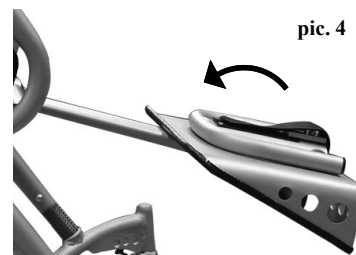

pic. 4

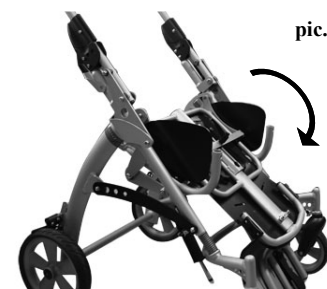

pic. 5



pic. 6

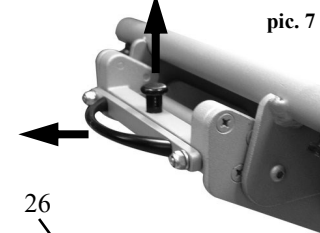

pic. 7

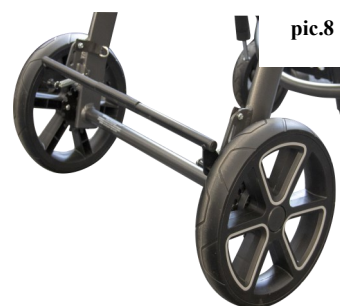

pic. 8



pic. 9

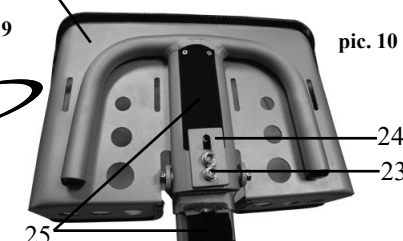

pic. 10

24
23

25

26

pic. 12

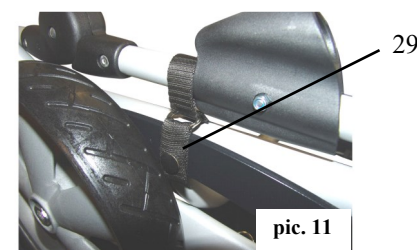

pic. 11



27

pic. 13



INTRODUCTION:

Dear customers, read this document carefully before using this product for the first time. Follow all safety instructions stated in this document. If you have any questions about the product and its proper use, contact professional staff or a service centre. Report any serious adverse event related to the product, or any deterioration in the user's health in connection with the use of the product, immediately to the official distributor of the product in your country or to the manufacturer of the product. For latest safety and/or recall information for this product, as well as the product declaration of conformity, please contact the official distributor of the product in your country or the product manufacturer. Keep this document in a safe place for further reference.



..... **WARNING, CAUTION:**

- ① **CAUTION! Any load attached to the handle (bag, ...) affects the stability of the stroller!**
- ② **The side padded frame covers must be used properly all the time!**
- ③ **Recommended tire air-pressure: 180 kPa**
- ⑥ **Footrest velcro lock must be properly tightened while using stroller!**



.....**maximum load.**

WARNING! Keep fingers out of any moving parts when operating with the stroller.

WARNING! Never leave your child unattended! Even if the belts and brakes are in use.

WARNING! Check before use that all locking devices are properly locked and all safety equipments are properly used.

WARNING! Check before use that seat unit is properly locked in the chassis interface.

WARNING! The seat unit is not suitable for a child younger 6 months.

WARNING! This product must not be used while jogging or in-line skating.

WARNING! The seat unit must not be used in motor vehicles as the car seat.

ATTENTION! Read this manual carefully before the first use of the stroller, as well as keep it for further reference. Safety of a child might be in danger in case you will not follow the instructions and safety notices mentioned I the user guide.

PRODUCT - DESCRIPTION, FEATURES, IDENTIFICATION:

You have received a product that is determined for versatile everyday usage outdoor, as well as indoor at home. Before using the product for the first time, get to know carefully how to use it, how to handle with it, how works all the product features, to avoid any possibility of injury. In particular, observe the following instructions:

- All users and / or their accompanying persons must be trained by qualified personnel how to operate with the product. Users and / or their accompanying persons are obliged to read and learn in particular about the residual risks of this product, in connection with the safety instructions given in this document.
- The product has been adapted to the individual needs of the user. Additional changes may only be made by qualified personnel.
- We recommend that you check the product customization once a year to ensure optimal product setup for users.

ÚDRŽBA, LIKVIDÁCIA PRODUKTU:

Pri dodržiavaní uvedených inštrukcií vám bude kočík slúžiť dlho, služby Vášho servisného strediska nebudete potrebovať.

- Pravidelne kontrolujte uzáver rukovátka, zaistenie hrazdičky, úchyty na kočíku, spoje, podnožku a poistku rukovátka, aby boli stále v dobrom a funkčnom stave. Brzdy, kolesá a poťah kočíka sú opotrebitelne časti kočíka, preto by mali byť vymenené vždy, keď to bude nutné.
- Kočík by mal byť každých 12 mesiacov skontrolovaný odborníkom.
- Odporúčame po 24 mesiacoch navštíviť servisné oddelenie.
- Kočík môže byť opravovaný len zamestnancami servisných stredísk výrobcu alebo odborníkmi touto firmou poverenými.
- K opravám môžu byť použité len originálne náhradné diely dodávané výrobcom.
- Rotačné a posuvné časti kočíka pravidelne ošetrte mazadlami v spreji (napr. WD 40), minimálne každých šesť mesiacov. Nikdy nepoužívajte olej alebo vazelinu. Dbajte na to, aby ste nepoužili príliš veľké množstvo mazadiel (spôsobiloby to zanesenie špiny medzi otáčajúcimi sa časťami). Zvyšné mazadlo utrite.
- Skladanie a rozkladanie kočíka by malo byť vždy veľmi ľahké. Pokiaľ to nie je tak, prečítajte si zvonu príslušné odstavce v návode na použitie.
- Kontrolujte pravidelne tlak v pneumatikách.
- Kodvozik, plasty a kolesá môžete umývať teplou vodou s prídavkom bežného saponátu.
- Poťah kočíka môžete čistiť handričkou namočenou v teplej vode, prípadne vyprať v rukách (max. 40°C).
- Nikdy kočík nečistite abrazívnymi čistiacimi prostriedkami, prostriedkami s prídavkom amoniaku, bieliadiel a liehovými čistidmi.
- V prípade, že bol kočík vo vlhkom prostredí, utrite ho savým materiálom a nechajte v teple usušiť.
- Kočík ukladajte na suchom a bezprašnom mieste pri doporučenej teplote 5-20°C.
- Pravidelne kontrolujte a doťahujte skrutkové spoje.
- Ak sa používajú ovládacie lanká (brzdy, teleskopy, naklápanie), pravidelne je kontrolujte a v prípade potreby nastavte a namažte.

Životnosť produktu: Predpokladaná prevádzková životnosť je 5 rokov. Predpokladaná prevádzková životnosť bola použitá ako základ pri vývoji produktu a definovanie požiadaviek týkajúcich sa použitia produktu na daný účel. Tieto dáta zahŕňajú aj požiadavky na údržbu, na zabezpečenie požadovanej účinnosti a bezpečnosti produktu. Pokyny pre likvidáciu: Za účelom likvidácie je nutné produkt likvidovať v súlade s predpismi na ochranu životného prostredia, platnými v danej krajine použitia produktu.

ZÁRUČNÉ PODMIENKY:

1. Na výrobok sa vzťahuje záruka 24 mesiacov odo dňa predaje. Záruka sa vzťahuje na vady materiálu a výroby.
2. Výrobok musí byť riadne užívaný, ošetrovaný, udržiavaný a skladovaný podľa pokynov uvedených v návode k použitiu.
3. Pri uplatnení záruky musí byť predložený riadne vyplnený záručný list a kópia dokladu o zakúpení. Identifikačný štítok s výrobným číslom musí zostať čitateľný a nepoškodený. Pri nepredložení týchto dokladov a nesplnení týchto podmienok nie je možné, aby sa začala vybavovať reklamácia.
4. Záruka musí byť uplatnená v obchodnej organizácii, kde bol výrobok kúpený či v autorizovanej servisnej opravne.
5. Reklamačné riadenie možno zahájiť, pokiaľ je reklamovaný tovar zaslaný kompletne, dôkladne zabalené a zaistené proti poškodeniu. Majiteľ je povinný predložiť reklamovaný tovar riadne vyčistený a hygienicky nezávadný podľa obecných hygienických zásad. Majiteľ nemôže pri reklamacii požadovať, aby miesto neho bola prevedená základná údržba alebo čistenie vecí v priebehu reklamačného riadenia.
6. Každú vzniknutú závalu je nutné reklamovať či opraviť ihneď po jej zistení. Za závaly vzniknuté neopravením pôvodných závad a ďalším v nesie zodpovednosť užívateľ.
7. Záruka stráca platnosť, ak závaly boli spôsobené nedovoleným preťažovaním, nehodou, násilím alebo neodborným zásahom do výrobku či neodborným zachádzaním s ním.
8. Záruka sa nevzťahuje na súčiastky podliehajúce prirodzenému opotrebeniu, hlavne na opotrebenie, znečistenie a poškodenie poťahu, plastových dielov, opotrebenie bŕzd, opotrebenie dezénu kolies a na defekt pneumatiky. Záruka sa tiež nevzťahuje na ktorékoľvek časti výrobku mechanicky poškodené.
9. Záručnú dobu nemožno zameriavať s úžitnou dobou, t.j. dobou, počas ktorej pri správnom používaní a správnom ošetrovaní vrátane údržby možno tovar vzhľadom ku svojim vlastnostiam, danému účelu a rozdielnosti v konštrukcii riadne užívať.
10. Výrobok musí byť používaný výhradne k účelom, ku ktorým je určený a užívateľ sa musí riadiť pokynmi uvedenými v návode k použitiu. Za škody vzniknuté na výrobku z dôvodu neodborného zaobchádzania v rozpore s „Návodom na použitie“ výrobcu/distribútor nezodpovedá.

Poťah kočíka je odstraniteľný a dá sa prať ručne (max. 40°C).

Poťah chrbtovej opierky – navlečte zvrchu na opierku, spodnú časť poťahu prevlečte cez medzeru medzi chrbtovou opierkou a sedačkou a zaisťte ho suchými zipsmi tak na prednej ako aj na zadnej strane chrbtovej opierky.

Poťah sedačky – položte na sedačku, pritlačte na suché zipsy a nakoniec prevlečte na stranách cez bočnice sedačky

4) Štandardná výbava:

- odnímateľné a otočné sedadlo-unit
- výškovo nastaviteľné operadlo
- hĺbka nastaviteľné sedadlo-base.
- Šírka nastaviteľné sedadlo od Flexi-podložky set (voliteľne zariadenia).
- Sedadlo jednotka s plne nastaviteľnou funkciou tilt-in-priestoru
- plne sklopné operadlá
- uhol a výškovo nastaviteľná podnožka
- uhol nastaviteľný stúpadlo
- 175/265 mm pevné kolesá
- odnímateľné madlo s krytom
- výškovo nastaviteľná ergonomické riadítka
- čalúnenie s reflexné bezpečnostné značky
- rám farby a krycie vzory v závislosti na súčasná ponuka

5) Voliteľné príslušenstvo:

K produktu je ponúkané veľké množstvo špeciálneho fixačného príslušenstva. Návod na použitie na toto príslušenstvo nájdete v samostatnej príručke.

Especially for users with changing anatomy (eg body dimensions and weight) it is recommended to adjust at least once every six months.

- Your specific product may differ from the variants shown here. In particular, not all optional accessories described in this document are mounted on your product.
- The manufacturer reserves the right to make technical changes to the design described in this manual.

Product features:

This product is classified as a non-invasive therapeutic device of class 1. The product is intended for short-term and long-term use. The product is controlled by an accompanying person and is used to transport children with the help of another person. The product is intended for use on a solid surface in interiors and exteriors.

The product is used by children with temporary or permanent limitation of the ability to walk, unable to walk or keep standing. The product is suitable for users whose anatomy (eg body dimensions and weight) allows the use of this product for the given purpose and whose skin is intact. The product must only be used in conjunction with the accessories specified in the order form.

The manufacturer of this product assumes no responsibility for combinations with medical devices and / or accessories from other manufacturers. Only product combinations evaluated in terms of their efficiency and safety are permitted. This product and accessory combination must be permitted and stated in the product combination agreement.

Indications: mild to severe or complete restriction of the user's movement.

Contraindications: Absolute contraindications are not known. Relative contraindications - lack of physical or mental preconditions, significant surface damage of surface tissue (eg skin, etc.).

Accompanying phenomenon: Exceptionally, the following accompanying phenomena may occur when using the product - pain in the neck muscles, pain in the muscles and joints, circulatory disorders, risk of pressure sores. In case of these accompanying phenomena or problems, contact your doctor or therapist.

Product identification:

Information on the product label:

GTIN	Global trade identification number. According to GS1-standard = UDI-DI – Unique Device Identifier - Device Identifier. .
SN	Serial number. According to GS1-standard = UDI-PI – Unique Device Identifier - Production Identifier.
REF	Producer identification – product version
Mod.:	Product version / text
Spec.:	Product version / colour version
	Producer - address

Date of production: Serial number (first 3 digit) includes production date. („253“ = 253.-months from 01.01.2000 = January 2021)

SAFETY AND PROTECTION:

- The attendant must be familiar with the instructions of this manual.
- Professional medical advice regarding the suitability of this product must be sought before use.
- Always make sure, before departure, the child is comfortable, and that clothes and rugs etc, are tucked in, so they do not fall in the wheels.
- The stroller MUST NOT be used as a seat for a child while traveling in motor vehicle or bus.
- Ensure that child is clear of moving parts before making adjustments, to avoid any injury.
- When angle-positioning and adjusting the seat and backrest act accordingly to avoid sudden uncontrolled movements.
- Change of the seat direction must be done without the occupant and with empty seat unit.
- Do not allow the child to climb unassisted into and out from the stroller.
- Always apply the parking brakes, when getting in and out the stroller.
- The stroller is not designed to be driven down the stairs.

- Ensure yourself that the fixing accessories, safety bar and other equipment is fitted and adjusted correctly.
- Do not stand on the footrest.
- The brakes must be engaged at all times when the stroller is not moving.
- Getting over the curb practice firstly with an empty stroller.
- The attendant must take precautions against the fire risk. In buildings, check the location of fire exits and ensure procedures are understood.
- Do not let children play with or hang on the stroller.
- During the drive keep full attention, to avoid any dangerous situation or collisions.
- Do not overload the stroller. Overloading of a chassis, seat, bag or basket causes reduction of stability of the stroller.
- Make the full attention, when manipulate with the stroller, not to injure the child or yourself.
- If it is possible, always use drive-up ramps or lift to overcome any access restrictions.
- Always lift the stroller in two persons.
- Never transport the stroller when you and/or assistance are not sure if you can transport the stroller with the child safely.
- When you drive the stroller on the road, follow the road traffic regulations.
- Do not use the stroller for any other purposes then it is designed for.
- The stroller is designed to carry only one child.
- Do not use any other than original PATRON accessories designed for this product.
- When the stroller is folded and unfolded, the user guide must be followed carefully, to avoid any damage on the construction what could affect the product stability.
- In case of apparent defect, which limits product's safe using (e.g. damage of chassis, part falls away or other optically visible defects, cracks etc.) it is necessary to stop using the product immediately and contact your local official distributor or service centre.
- Company PATRON does not bear any responsibility for the damages caused by using other than original PATRON accessories supplied by this company.
- Company PATRON does not bear any responsibility for the damages and accidents caused by inappropriate use of this product.

PREPARATION FOR USE, USE:

1) Chassis:

Assembling the stroller (with attached seat):

Place folded stroller on wheels. Unbutton and release the transport safety-catch on frame. To open the undercarriage stay between the rear wheels and hold handle tightly. Move handle up and backwards until the handle folding release is fully locked in its end position. To check the locking position, move upwards the handle to ensure that both mechanism are fully locked (the undercarriage must not start folding). Pull the seat tilt-in-space adjustment lever and move the seat to the requested position. Release backrest recline adjustment lever and set the position of backrest. Tighten lever properly. Release the footrest angle adjustment lever, set the position of footrest and tighten lever again. Unfold the footplate and lock it by velcro fastener. Attach and adjust fixation accessories if needed. The stroller is assembled.

Folding the stroller (with attached seat):

Apply the parking brake and take off the safety bar. Release the footrest angle adjustment lever, set the position of footrest a bit less than horizontally, ca. 20 degrees (pic.4). Release the footrest velcro lock and close the footplate (pic.4). Release the backrest recline adjustment lever and push backrest as far as possible forward, towards the seat base. (It is recommended to take out the exceeding fixing accessories and adjust the seat width by side plates to the maximum limit, which enables to decrease the size of the folded seat). Tighten the lever. Unzip the padded frame covers partially and pull over the locking mechanism upwards. Pull the seat tilt-in-space adjustment lever and set the position of the seat to tilt forward to maximum (pic.5). Lift the handle folding release movable parts (pic.5) on both sides and fold the handle forward towards the front wheels. Ensure folded undercarriage by transport safety-catch. The stroller is folded (pic.6).

Assembling and disassembling the undercarriage:

Folding - Apply the parking brake. Unzip the padded frame covers partly and pull over the locking mechanism upwards. Lift the handle folding release movable part and fold the handle forward towards the front wheels. Ensure folded undercarriage by transport safety-catch. The undercarriage is folded (pic.6).

Assembling – use the same procedure, but start from the end of instruction above.

Chassis-and-Seat Interface (CSI):

Taking off the seat:

Apply the brake. Release the interface lock safety pin (9) and hold it. Simultaneously pull (10) and unlock the seat interface locking release (pic.7). Lift the seat.

Fitting the seat in the driving direction

Place the seat exactly into frame seat fittings. FIRSTLY always start to insert just a side of the seat into the FREE interface socket (without locking pins). By pushing down the second side, the seat will be locked automatically (you

Na odstránení hrazdičky (12) stlačte obidva kovové kolíky hrazdičky dovnútra trubiek. Hrazdičku vysuňte smerom hore. Pri nasadzovaní musia poistné kolíky smerovať dopredu. Nasúvajte hrazdičku do príslušných trubiek kým nezacvaknú poistné kolíky. Tahom za hrazdičku smerom hore sa uistíte, že je správne upevnená.

2) Sedacia—nastaviteľnosť komponentov:

Nastavenie sklonu sedačky:

Pri pravom bočnom chrániči rozopnite zips zospodu smerom hore tak, aby sa uvoľnila poistka sklonu. Ľavou rukou pevne pridržte sedačku. Pravou rukou stlačte poistku sklonu sedačky. Ľavou rukou nastavte požadovaný uhol sedačky. Potom páčku uvoľnite. Zapnite zips pravého bočného chrániča rámu až na spodný okraj chrániča.

Nastavenie hĺbky sedačky:

Uvoľnite poťah sedačky nadvihnutím a uvoľnením suchých zipsov. Imbus.kľúčom povoľte dve skrutky na spodnej strane sedačky (21, obr.2), povoľte tiež štyri plastové matice na spodnej strane sedačky (19, obr.2). Nastavte potrebnú hĺbku sedačky, potom utiahnite skrutky (imbus.kľúčom) a tiež plastové matice (rukou). Nakoniec navlečte poťah sedačky naspäť.

Nastavenie uhla chrbtovej opierky:

Povoľte poistku na zadnej strane opierky chrbta (7, obr.1 a 3). Nastavte opierku do požadovanej pozície a zaistite utiahnutím poistky. Prípadne mierne rozopnite zips poťahu opierky chrbtu, kvôli ľahšej manipulácii. Skontrolujte či je opierka chrbtu správne zaistená. Opierka musí byť pevná.

Nastavenie výšky chrbtovej opierky:

Uvoľnite poťah chrbtovej opierky, tak na prednej strane (suchý zips) ako aj na zadnej strane (suchý zips). Imbus.kľúčom povoľte dve skrutky (5, obr.3) a ručne povoľte 2x plastové matice na zadnej strane chrbtovej opierky (6, obr.1 a 3). Vytiahnutím alebo zasunutím nastavte požadovanú výšku chrbtovej opierky. Potom utiahnite skrutky (imbus.kľúčom) a tiež plastové matice (rukou). Nakoniec navlečte poťah opierky naspäť.

Nastavenie uhla podnožky:

Povoľte poistku na spodnej strane sedačky (20, obr.2), nastavte uhol podnožky, zaistite polohu utiahnutím poistky.

Nastavenie dĺžky podnožky:

Imbus.kľúčom povoľte dve skrutky na zadnej strane trubky podnožky (22, obr.1). Vysunutím alebo zasunutím nastavte potrebnú dĺžku podnožky. Potom utiahnite skrutky (imbus.kľúčom).

Nastavenie uhla stúpačky:

Imbus.kľúčom povoľte dve skrutky na spodnej strane stúpačky (23, obr.10). Posuňte obdĺžnikovú doštičku (24, obr.10) tak, aby sa lopatka pri sklopení zarazila do požadovaného uhla. Potom utiahnite skrutky (imbus.kľúčom).

Suchý zips zaistujúci stúpačky:

Suchým zipsom (25, obr.10) nachádzajúcim sa na spodnej strane stúpačky zafixujte umiestnenie stúpačky proti nechcenému sklopeniu.

3) Obsluha kočíka:

Nasadenie do kočíka:

Kočik zabrzďte. K ľahšiemu nasadeniu je vhodné požiadať dôveryhodnú osobu, aby kočik podržala. Opatrne posadte dieťa do kočíka, zapnite všetky fixačné doplnky, ktoré sú umiestnené na Vašom kočíku, pripievte hrazdičku a upravte podnožku do potrebnej polohy. Dbajte na to, aby dieťa sedelo vždy pohodlne.

Vysadenie z kočíka:

Kočik zabrzďte. Na ľahšie vysadenie je vhodné skopit' podnožku a požiadať dôveryhodnú osobu, aby kočik podržala. Rozopnite všetky fixačné doplnky, ktoré sú na Vašom kočíku, odstráňte hrazdičku a opatrne vytiahnite dieťa z kočíka

Prechádzanie cez obrubník a nízke prekážky:

Dolu – rukovätko kočíka chyťte pevne do ruky, predné kolesá nasmerujte kolmo na hranu obrubníka, malým tlakom na rukovätko smerom dolu trošku nadlahčite predné kolesá kočíka a opatrne s nimi prejdite z obrubníka dolu. Malým tlakom na rukovätko smerom hore trošku nadlahčite zadné kolesá kočíka a opatrne aj s nimi prejdite tiež dolu.
Hore – predné kolesá nasmerujte kolmo na obrubník, tlakom na rukovätko smerom dolu a našliapnutím zadného rámu podvozka smerom dolu zdvihnete predné kolesá do potrebnej výšky a prejdite s nimi na chodník. Tlakom na rukovätko smerom hore sa zadné kolesá zdvihnú do potrebnej výšky a aj s nimi prejdite na chodník. V žiadnom prípade nenarážajte prednými kolesami na obrubník!

Prenášanie kočíka:

- použite nájazdovú rampu alebo výt'ah vždy, keď sa dá
- pokiaľ sa musíte dostať niekam po schodoch, kočik musia prenášať najmenej dve osoby
- nikdy neprenášajte kočik pokiaľ nie ste si Vy a Vás pomocník istí, že kočik i s dieťaťom bezpečne prenesiete
- pokiaľ pri prenášaní kočíka pocítite únavu, odpočívajte si
- pri prenášaní kočíka nesmie mať dieťa ruky mimo kočíka
- nikdy kočik nezdvíhajte za hrazdičku ani za podnožku

Zo schodov:

Rukovätko kočíka pevne chyťte, kolesá nasmerujte kolmo na hornú hranu schodišťa. Váš pomocník pevne chytí podvozok nad prednými kolesami, spolu kočik nadvihnite, opatrne znesť zo schodov a postavte ho na všetky štyri kolesá (obr.13).

Po schodoch hore:

Rukovätko kočíka pevne chyťte, zadné kolesá nasmerujte kolmo k spodnému schodu schodišťa. Váš pomocník pevne chytí podvozok kočíka nad prednými kolesami, spolu kočik nadvihnite, opatrne vynesť hore a postavte ho na všetky štyri kolesá (obr.13).

Poťah:

- Pre prekonanie prekážok použite nájazdovú rampu alebo výťah vždy, keď je to možné
- Kočík musia prenášať vždy najmenej dve osoby
- Kočík nie je určený k jazde po schodisku
- Kočík alebo vložené lôžko nikdy neprenášajte, pokiaľ si vy a váš pomocník nie ste istí, že ho s dieťaťom bezpečne prenesiete.
- Pri jazde s kočíkom dbajte na pravidlá bezpečnosti cestnej premávky
- Nepoužívajte kočík k iným účelom, než ku ktorým je určený
- Nepoužívajte kočík pre iný počet detí, než pre aký bol konštruovaný
- Nepoužívajte žiadne príslušenstvo, ktoré nie je dodávané či schválené výrobcom
- Pri častom skladaní a rozkladaní kočíka je treba starostlivo dodržiavať návod na použitie, predídete tým nestabilite stopy kočíka. Pri nedodržiavaní návodu na skladanie kočíka môže dôjsť k zakriveniu konštrukcie.
- V prípade viditeľnej závady brániacej bezpečnému používaniu výrobku (napr. poškodenie podvozku, odpadnutá časť či iné opticky viditeľné chyby, praskliny a pod.) je potrebné ihneď prestať používať výrobok a kontaktovať predajcu.
- Firma PATRON Bohemia a.s. nenesie zodpovednosť za škody spôsobené používaním iných doplnkov než dodávaných touto firmou
- Firma PATRON Bohemia a.s. nenesie zodpovednosť za škody a nehody spôsobené nesprávnou manipuláciou s kočíkom

PRÍPRAVA NA POUŽÍVANIE, POUŽÍVANIE:

1) Podvozok:

Rozloženie podvozku (vrátane sedačky):

Položte zložený podvozok na kolesá. Rozopnite a uvoľnite transportnú poistku rámu. Postavte sa medzi zadné kolieska kočíka, chyťte rukovätka a zatiahnite smerom hore (k sebe), pokiaľ sa cvaknutím neuzamkne uzáver rukovätka. Ťahom za rukovätka smerom hore sa uistíte či sú obidva uzávery rukovätka zaistené (podvozok sa už nedá zložiť). Stlačte poistku nakláňania sedačky, nastavte ju do požadovanej polohy, poistku uvoľnite. Povoľte poistku nastavenia opierky chrbátu, nastavte chrbátovú opierku do požadovanej polohy a utiahnite poistku. Uvoľnite poistku nastavenia uhlu podnožky, nastavte ju do požadovanej polohy a utiahnite poistku. Vyklopte stupačku a zaistíte suchý zips stupačky. Nasad'ite hrazdičku, nasad'ite a nastavte rôzne fixačné doplnky. Kočík je rozložený.

Zloženie kočíka (vrátane sedačky):

Zabrzďte kočík a odstráňte hrazdičku. Uvoľnite poistku nastavenia uhlu podnožky a podnožku nastavte cca o 20° nižšie ako je vodorovná poloha (obr.4). Uvoľnite suchý zips zaistenia stupačky a stupačku sklopte(obr.4). Povoľte poistku nastavenia chrbátovú opierku, sklopte túto opierku čo najviac dopredu (doporučujeme pred zložením odstrániť fixačné doplnky, ktoré bránia maximálnemu zloženiu), utiahnite poistku. Čiastočne rozopnite a pretiahnite bočné chrániče rámu hore cez uzávery rukovätka. Stlačte poistku náklonu sedačky a preklopte celú sedačku čo najviac dopredu (obr.5). Pritiahnite uzávery rukovätka smerom hore a súčasne preklopte rukovätka k predným kolesám. Zaistíte transportnú poistku podvozku. Kočík je zložený (obr.6).

Zloženie a rozloženie samotného podvozku:

Zloženie – Zabrzďte kočík, čiastočne rozopnite a pretiahnite bočné chrániče rámu hore cez uzávery rukovätka. Pritiahnite uzáver rukovätka smerom hore a súčasne preklopte rukovätka k predným kolesám. Zaistíte transportnú poistku podvozku. Podvozok je zložený.

Rozloženie - postupujte v opačnom poradí podľa predchádzajúceho popisu.

Rozhranie sedačka-podvozok:

Odstránenie sedačky:

Zabrzďte kočík. Nadvyhnite poistku zámku sedačky (9) a súčasne zatiahnite za zámok sedačky(10) v smere šípky (obr.7). Tým sa uvoľní sedačka zo zámku a môžete ju odstrániť.

Nasadenie sedačky v smere jazdy:

Nasad'ite sedačku na podvozok tak, aby úchyty zapadly presne do príslušných zárezov, najskôr do predných (bez zámku) a potom do zadných (tlačte dolu, pokiaľ nezacvaknú do zámku). Ťahom za sedačku smerom hore VŽDY skontrolujte, či je správne upevnená!

Nasadenie sedačky proti smere jazdy:

Nasad'ite sedačku na podvozok otočenú o 180° proti smeru jazdy tak, aby úchyty zapadly presne do príslušných zárezov, a síce najskôr do predných (bez zámku) a potom do zadných (tlačte dolu, pokiaľ nezacvaknú do zámku). Ťahom za sedačku smerom hore VŽDY skontrolujte, či je správne upevnená!

Brzdy:

Pre zabrzdenie kočíka zošliapnite zadnú spojenú brzdú. K odbrzdneniu kočíka brzdú nadvihnite. (obr.8).

Aretácia predných koles:

V prípade potreby sa dajú kolesá nastaviť tak, aby sa neotáčali okolo svojej osy: aretačnú poistku nadvyhnite (15), pootočte s ňou o 90°, aby výrezy zapadly do pozdĺžnych drážiek. Potom otáčajte plastovú vidlicu predného kolesa až aretačný kolík zacvakne a koleso sa tým uzamkne (obr.9).

Výškové nastavenie rukovätka:

Obidve tlačítka na stranách kĺbov rukovätka stlačte naraz (2), nastavte vhodnú výšku rukovätka a tlačítka uvoľnite.

Hrazdička:

will hear the locking sound). Finally check the seat proper locking by slight lifting of the seat unit. Seat must not separate from the interface frame.

Fitting the seat against the driving direction:

To place the seat against the driving direction follow the same procedure like in previous chapter except of turning the seat 180° to be facing backside to front.

Parking Brake:

To brake the wheels press fully the brake connecting rod. To disengage the parking brake lift fully the brake connecting rod. (pic.8).

Swivel lock:

If needed, the front wheel forks can be locked against vertical rotation. To lock the castor forks lift and turn the swivel lock pin by 90° on both sides (15) and let it to snap in in the designated hole on the castor fork (pic.9).

Handle height adjustment:

To change the handle height position press the black plastic buttons on the handle hinges on both sides simultaneously (pic.2), set the handle to desired position, release buttons. Handle will lock in new position automatically, you will hear the locking sound.

Safety Bar:

To take off the safety bar (12) press pin release on both sides simultaneously and pull the bar upwards to remove it. To insert the safety bar, both pin releases have to be pointed ahead. Press slightly both press pins and insert the safety bar into the tube inlays at once until the pins are locked. Check the correct position of safety bar by slight pulling up, safety bar must not lift.

2) Seat-unit positioning and adjusting::

Seat depth adjustment:

Strip off the seat base upholstery from the seat base (attached by velcro fasteners). Loosen two hexagon-bolts placed under the frontal middle part of seat by wrench key (21, pic.2). Wrench key is placed in backrest rear pocket. Loosen by hand 4 plastic nuts placed under the seat (19, pic.2). Set the desired depth-size of the seat by pulling or pushing. Properly tighten all hexagon-bolts and plastic nuts and place back the seat base upholstery.

Backrest recline positioning:

Hold the seat backrest firmly. Loose backrest recline adjustment lever (7, pic.1 and 3). Set the position of backrest. Tighten the lever properly. If needed unzip partially the zipper placed on the rear part of backrest cover to make the manipulation easier. Check the correct locking of the backrest position. Backrest must stay in preset position.

Backrest height adjustment:

Strip off the backrest upholstery from the rear and front side of the backrest (attached by velcro fasteners). Loosen two hexagon-bolts placed on top part of backrest rear side (pic.3). Loosen two plastic nuts on the rear side of backrest (6, pic.1 and 3). Set the height of the backrest by lifting or pressing down. Properly tighten all hexagon-bolts and plastic nuts and place back the backrest upholstery.

Footrest set angle positioning:

Hold the footrest firmly. Release the footrest angle adjustment lever (20, pic.2). Set the angle of footrest set. Tighten properly the lever to fix its position.

Footrest-set height positioning:

Loosen two hexagon-bolts placed on rear side of footrest slider profile (22, obr.1). Set desired position of footrest. Properly tighten both hexagon-bolts.

Footplate angle adjustment:

Loosen two hexagon-bolts placed under the footplates (23, pic.10). Set the angle of footplate by pulling or pushing of footplate angle adjustment slide-plate (24, pic.10), which is determine requested angle of the footplate. Properly tighten both hexagon-bolts.

Footplate velcro lock:

Tighten and fasten at any time the velcro lock fastener placed under the footplate (25, pic.10) to ensure fixed footrest position. (security device against folding of footplate).

3) Stroller in operation:

Getting into the stroller:

Engage parking brake. If necessary ask trustful person for help to hold the stroller firmly. Place the child into the stroller carefully. Attach the safety bar and adjust the footrest position. Pull on and adjust all fixation and positioning accessories the stroller is equipped with. Always make sure that the child is seated comfortable in the stroller.

Getting out of the stroller:

Engage parking brake. If necessary ask trustful person for help to hold the stroller firmly. If required to easy getting out of the stroller adjust footrest position. Take off all applied fixation and positioning accessories. Take off the safety bar and get the child carefully out of the stroller.

Getting over the curb stones and low obstacles:

Down - Drive the front wheels to the edge of the curb. Hold the handles firmly and tip the stroller backwards and balance on the rear wheels. Drive the rear wheels to the edge of the curb, lower the stroller down the curb slowly on

its rear wheels.

Up - Drive the front wheels close to the curb. NEVER bump the front wheels into the curb stone!. Hold the handles firmly and tip the stroller backwards and balance on the rear wheels. Drive forward and place the front wheels on top of the curb. Position the rear wheels at the curb tone bottom edge and lift to the upper level.

Manual transport of the stroller:

- make use of ramps and lifts when they are available
- if there is no alternative and steps should not be avoided at least one trustful assisting person must be available to give assistance
- do not attempt to take the stroller up or down over the number of steps unless you and your assisting person are not sure to have the full control during the manipulation as well as he or she can absorb the weight of its occupant and stroller.
- take the rests in regular intervals, if you are tired
- occupant hands must be inside the seat unit during the manual transport time
- NEVER lift the stroller holding the safety bar or footrest!

Going stairs downwards:

Tightly hold the handle and position the stroller squarely with the front wheels on the top step. Tip the handle backward and push the stroller forward until the rear wheels are at the end of top step. Assisting person stands in front, holding the stroller by gripping the front frame. Lift the stroller by both persons at once. Carry the stroller down the steps. Continue step by step to the bottom surface (pic.13).

Going stairs upwards:

Tightly hold the handle and position the stroller squarely with the rear wheels against the bottom step. Tip the handle backward and push the stroller forward until the rear wheels are at the end of bottom step. Assisting person stands in front of stroller, holding the stroller by gripping the front frame. Lift the stroller by both persons at once. Carry the stroller upstairs. Continue step by step to the top surface (pic.13).

Upholstery:

Seat upholstery is fully detachable and hand washable by lower temperature (max. 40°C).

Backrest cover – put on the cover top part over the upper part of backrest, cover the front part, slip the cover into the gap between the backrest and seat base. Secure the lower end of cover by velcro fastener at the back of the backrest.

Seat base cover – put on the covers of the seat base side panels one by one, place the cover in correct position onto the seat base and cover by overlapping parts the side panels, fix by dry zipper.

4) Standard equipment

- detachable and reversible seat-unit
- height adjustable backrest
- depth adjustable seat-base.
- width adjustable seat by FLEXI-pads set (optional equipment).
- seat-unit with fully adjustable tilt-in-space function
- fully reclining backrest
- angle and height adjustable footrest
- angle adjustable footplate
- 175/265 mm solid wheels
- detachable grab bar with cover
- height adjustable ergonomic handlebar
- upholstery with reflexive safety marks
- frame colours and cover patterns according to the current offer

5) Optional equipment:

This product can be optionally supplied with very wide range of fixation and positional accessory. Please find the optional accessory user guide as separate brochure.

Funkcie produktu:

Tento produkt je klasifikovaný ako neinvazívny terapeutický prostriedok triedy 1. Produkt je určený na krátkodobé aj dlhodobé použitie. Produkt je ovládaný sprievodnou osobou a slúži na prepravu detí za pomoci inej osoby. Produkt je určený pre použitie na pevnom podklade v interiéroch a exteriéroch.

Produkt slúži deťom s dočasným alebo trvalým obmedzením schopnosti chôdza, neschopným chôdza, či prostého stojí. Produkt je vhodný pre užívateľov, ktorých anatómie (napr. Telesné rozmery a hmotnosť) pripúšťa použitie tohto produktu na daný účel a ktorých koža je neporušená. Produkt je nutné používať výhradne v spojení s príslušenstvom, ktoré je uvedené v objednávacom liste.

Za kombinácia so zdravotníckymi prostriedkami a / alebo príslušenstvom od iných výrobcov, nepreberá výrobca tohto produktu žiadnu zodpovednosť. Povolené sú iba produktové kombinácie hodnotené z hľadiska ich účinnosti a bezpečnosti, ktoré sú výhradne povolené kombinovať na základe dohody o kombináciu.





Indikácie: ľahká až závažná alebo úplná obmedzenie pohybu užívateľa.

Kontraindikácie: Absolútne kontraindikácie nie sú známe. Relatívna kontraindikácie - chýbajúce fyzické alebo psychické predpoklady, výrazné plošné porušenie povrchového tkaniva (napr. Koža, a i.).

Sprievodné javy: Pri používaní produktu sa môžu výnimočne vyskytnúť nasledujúce sprievodné javy - bolesť krčného svalstva, svalov a kĺbov, poruchy prekrvenia, riziko dekubitov. V prípade týchto sprievodných javov, či ťažkostí kontaktujte ošetrujúceho lekára alebo terapeuta.

Identifikácia produktu:

Informácie na typovom štítku:

	Globálne číslo obch. položky. Podľa normy GS1 = UDI-DI – Unikátna identifikácia pomôcky - identifikátor pomôcky.
	Sériové číslo. Podľa normy GS1 = UDI-PI – Unikátna identifikácia pomôcky – identifikátor výroby.
	Kód výrobcu pro variantu produktu
Mod.:	Variant produktu / text
Spec.:	Variant produktu / farebné prevedenie
	Informácie o výrobcovi/adresa

Dátum výroby: Sériové číslo (prvé 3 číslice) obsahujú dátum výroby. ("253" = 253. mesiac od 01.01.2000 = január 2021)

BEZPEČNOSŤ A OCHRANA

- Doprovodná osoba musí byť oboznámená s inštrukciami uvedenými v návode.
- Kočík môže byť používaný len na doporučenie lekára.
- Pred jazdou skontrolujte, či dieťa sedí pohodlne a či sa jeho oblečenie alebo iná textilná nemôže dostať do kontaktu s kolesami kočíka.
- Kočík nesmie byť používaný ako sedačka pre jazdu vo vozidle alebo autobuse.
- Zaistite, aby se dieťa pri nastavovaní kočíka nedostalo do styku s pohybujúcimi sa časťami a nezranilo sa.
- Pri nastavovaní sklonu zádovej opierky treba postupovať tak, aby nedošlo k náhlemu sklopeniu opierky.
- Smer jazdy sedačky môže byť zmenený len keď dieťa nesedí v kočíku.
- Nedovoľte dieťaťu, aby nastupovalo alebo vystupovalo z kočíka bez pomoci doprovodnej osoby.
- Kočík musí byť zabrzdnený vždy pri nastupovaní alebo vystupovaní z kočíka.
- Kočík musí byť zabrzdnený vždy, keď nie je v pohybe.
- Vždy sa uistite, či sú všetky fixačné doplnky, bezpečnostná hrazdička a ostatné príslušenstvo riadne pripevnené a zaistené.
- Nestúpajte na stupačku.
- Prekonávanie obrubníku najskôr vyskúšajte s prázdny kočíkom
- Doprovodná osoba si musí byť vedomá nebezpečia požiaru; v budovách sa informujte o umiestnení núdzového východu a o evakuačnom pláne budovy
- Nenechajte dieťa, aby sa hralo s kočíkom, mohlo by dôjsť ku zraneniu
- Jazde s kočíkom vždy venujte dostatočnú pozornosť, aby ste sa vyvarovali nehôd, ktoré by sa pri prípadnej nepozornosti mohli prihodiť
- Nepreťažujte kočík, pri preťažení lôžka, sedačky, tašky, alebo koša kočíku by mohlo dôjsť k narušeniu stability kočíku
- Pri manipulácii s kočíkom dávajte pozor, aby ste nezranili seba alebo dieťa

ÚVOD:

Vážení zákazníci, pred prvým použitím tohto produktu si pozorne prečítajte tento dokument. Dodržujte všetky bezpečnostné pokyny uvedené v tomto dokumente. Ak budete mať nejaké otázky ohľadom produktu a jeho správneho použitia, obráťte sa na odborný personál, či servisné stredisko. Každú závažnú nežiaducu príhodu v súvislosti s produktom, či prípadné zhoršenie zdravotného stavu užívateľa v súvislosti s užívaním produktu, bezodkladne ohláste oficiálnemu distribútorovi produktu vo vašej krajine, či výrobcovia produktu. Pre informácie ohľadne bezpečnosti a zvolávacích akciách pre tento produkt, rovnako ako produktovej vyhlásenie o zhode, prosím kontaktujte oficiálneho distribútora produktu vo vašej krajine, či výrobcovia produktu. Tento dokument si starostlivo uschovajte pre následnú referenciu.

**..... VAROVANIE, UPOZORNĚNIE:**

- ① **UPOZORNĚNIE! Akýkoľvek zavesený predmet na rukovátku (taška,...) ovplyvňuje stabilitu kočíka!**
- ② **Vždy používajte bočné chrániče rámu riadne pripevnené!**
- ③ **Doporučený tlak v pneumatikách: 180 kPa**
- ④ **Vždy používajte suchý zips zaisťujúci stupačky riadne pripevnený.**



.....maximálna nosnosť výrobku.

UPOZORNENIE! Pri nastavovaní kočíka držte prsty mimo pohybujúcej sa časti mechanizmu

UPOZORNĚNIE! Nechať dieťa bez dozoru môže byť nebezpečné

UPOZORNĚNIE! Pred použitím sa presvedčte či sú všetky zaisťovacie zariadenia zapojené

UPOZORNĚNIE! Skontrolujte, či pripevňovacie zariadenie sedačky je pred použitím riadne pripojené

UPOZORNĚNIE! Sedačka nie je vhodná pre dieťa mladšie ako 6 mesiacov

UPOZORNENIE! Tento výrobok nie je vhodný na behanie a jazdu na korčuliach

POZOR! Pred použitím si pozorne prečítajte návod na použitie a odložte ho na neskoršie nahliadnutie. Bezpečnosť dieťaťa môže byť ohrozená, pokiaľ nebudete postupovať podľa návodu.

PRODUKT – POPIS, FUNKCIE, IDENTIFIKÁCIA:

Dostali ste výrobok, ktorý vám umožňuje všestranné každodenné použitie doma aj vonku. Pred prvým použitím produktu sa starostlivo zoznámte s jeho manipuláciou, funkcií a použitím, aby bola vylúčená akákoľvek možnosť poranenia. Dbajte najmä na dodržiavanie nasledujúcich pokynov:

- Všetci užívateľia a / alebo ich sprievodné osoby musia byť zaškolení odborným personálom ohľadom ovládanie produktu. Používateľia a / alebo ich sprievodnej osoby sú povinní si prečítať a poučiť sa najmä o zvyškových rizikách tohto produktu, v súvislosti s bezpečnostnými pokynmi uvedenými v tomto návode.
- Produkt bol prispôbený potrebám užívateľa. Dodatočné zmeny smie vykonávať len odborný personál.
- Odporúčame vykonať kontrolu prispôsobenie produktu 1 x ročne, aby bolo možné zabezpečiť optimálne nastavenie produktu pre užívateľov. Najmä u užívateľov s meniacou sa anatómiou (napr. Telesné rozmery a hmotnosť) sa odporúča prispôsobenie minimálne 1 x za pol roka.
- Váš konkrétny produkt sa môže líšiť od variantov, ktoré sú tu vyobrazené. Najmä potom nie je na vašom produkte namontované všetky voliteľné príslušenstvo popisované v návode.
- Výrobca si vyhradzuje právo na vykonávanie technických zmien u prevedenia popísaného v tomto návode.

MAINTENANCE, PRODUCT DISPOSAL:

The stroller has been designed to the high standard and with correct usage and maintenance will provide many years of trouble free service.

- make sure that you are familiar with the operation of the stroller. It should always open and fold easily. If it does not, do not force the mechanism - stop and read the instructions
- regularly inspect handle folding release, safety bar fittings, locking devices, catches, footrest, joints fixings and handle release safety clip to ensure they are secure, clean and in full working order
- brakes, wheels, tyres and upholstery are subjects to wear and should be replaced if necessary by a service centre.
- If you have inflatable tires on the stroller, check its inflation regularly. Allowed tire unevenness on the perimeter of tire is +/- 2 mm
- if the stroller is damaged or in need of any repair, only authorised service centres are allowed to provided this services.
- only spare parts supplied by company PATRON has to be used for repairs.
- should parts of your stroller become stiff or difficult to operate, ensure that dirt is not the cause, apply a light application of a spray lubricant e. g. WD 40 (do not use oil or grease). Ensure that the lubricant penetrates between the components but do not overspray as this may encourage the accumulation of dirt. Wipe off any spray excess. Regular lubrication of moving parts will extend the life of your stroller and make opening and folding easier.
- it is recommend to use rain cover when it rains (it is not standard equipment of the strollers)
- do not expose the stroller to the long-acting intensive solar radiation
- textile components of stroller and/or accessory must be used and stored in the way that the transparent plastic parts are not folded or turned tightly. Those can be damaged if the temperature is 5°C below zero.
- wheels, plastic and metal parts may be sponged clean with warm water and mild detergent.
- the seat fabric must be hand washed only at maximum temperature of 40°C, do not use laundry dryer.
- never clean with abrasive, ammonia based, bleaches and alcohol based cleaning compounds.
- after exposure to damp conditions, dry the product off with a soft cloth and leave fully open in warm and dry environment.
- store your stroller in a dry, safe place with recommended temperature 5-20°C.
- it is recommended that the stroller is checked by an approved service centre every 12 month
- We recommend that after 24 months visit a service department.
- Check and tighten the screw connections regularly.
- If there are used control cables (brakes, telescopes, tilt), check it regularly and, if necessary, set up and oil them.

Product lifetime: The expected product lifetime is 5 years. The expected product lifetime was used as a basis for product development and the definition of requirements for the use of the product for the given purpose. This data also includes maintenance requirements to ensure the required efficiency and safety of the product. Disposal instructions: For disposal, the product must be disposed of in accordance with the local valid environmental protection regulations in the country, where the product was used.

WARRANTY CONDITIONS:

1. On this product is applied 24 months warranty from the date of sale. The warranty is applied for material and manufacturing defects.
2. The product has to be used entirely for the purpose it is designed for and the instructions in the user guide must be followed.
3. The product has to be properly used, maintained, cleaned and stored in accordance to the user guide instructions.
4. Do not pull down the identification tag. It has to be readable and undamaged for the whole warranty period.
5. The warranty case has to be claimed by the seller, where the product was bought. Properly filled "Warranty sheet" and the proof of purchase must be declared by the warranty application. Every defect should be claimed immediately
6. The claim procedure can be started when the device is delivered complete, in original packaging, carefully packed and secured against damage. The owner is committed to deliver the device clean in accordance to the general hygienic measures. The basic maintenance and cleaning cannot be expected or even required when claimed.
7. The warranty does not cover: failures caused by the overloading of the products, accident, forced damage, unauthorized changes made on the product and/or its accessories, natural wear and tear of parts, especially upholstery dirt and damage, wear of plastic parts, brakes, tyre profile and tyre puncture, etc.
8. The warranty is terminated whenever the following conditions arise: the user fails to follow the instruction mentioned in this user guide and manufacturer's storage and maintenance suggested procedures, or whenever the product is serviced by any other party except of authorised service centres, or when the identification label is not stucked on the stroller and also in the warranty sheet.

9. The warranty period cannot be interchanged with using period, that means for the lifetime period when correct use and maintenance of the product in accordance to the user guide are fulfilled .
10. The producer nor the importer is not liable for any loses and injuries caused by manipulation and usage of the product in conflict with the “User Guide” instructions.

The manufacturer, PATRON Bohemia a.s., reserves the right to make changes to the products.

NOTES:

SCHEMA - POPIS:

- | | |
|--|---|
| 1. Vodítko | 16. Zadní kolo pevné |
| 2. Kloub vodítka | 17. Brzda zadního kola |
| 3. Uzávěr vodítka | 18. Úchyty košíku |
| 4. Opěra zad | 19. Plast.matice pro nastavení šířky sedáku |
| 5. Imbus.šrouby výškového nastavení opěry zad | 20. Páčka úhlového nastavení podnožky |
| 6. Plast.matice výškového nastavení opěry zad | 21. Imbus.šrouby pro nastavení hloubky sedáku |
| 7. Páčka úhlového nastavení opěry zad | 22. Imbus.šrouby pro nastavení délky podnožky |
| 8. Úchyt stříšky | 23. Imbus.šrouby pro nastavení úhlu stupačky |
| 9. Pojistka zámku sedačky | 24. Destička pro nastavení úhlu stupačky |
| 10. Zámek sedačky | 25. Suchý zip zajištění stupačky |
| 11. Páčka úhlového nastavení sedačky | 26. Stupačka |
| 12. Hrazdička | 27. Boční chránič rámu (dokupované příslušenství) |
| 13. Podnožka | 28. Opěrka kyčelní |
| 14. Přední kolo otočné | 29. Transportní pojistka |
| 15. Aretace předního kola (dokupované příslušenství) | |

pneumatik . Uplatnění práva z vady také pozbývá platnosti, byly- li závady způsobeny nedovoleným přetěžováním, nehodou, mechanickým poškozením, násilím nebo neodborným zásahem do výrobku či neodborným zacházením s ním.

10. Technické řešení podvozku nezaručuje ideální vedení stopy, proto tato skutečnost nemůže být předmětem reklamace.

11. Dobu uplatnění práva z vady nelze zaměňovat s užitnou dobou, tj. dobou po kterou při správném používání a správném ošetřování, včetně údržby, lze zboží vzhledem ke svým vlastnostem, danému účelu a rozdílnosti v konstrukci řádně užívat.

Výrobce, společnosti PATRON Bohemia a.s., si vyhrazuje právo na změnu na výrobcích.

POZNÁMKY:

SCHEMA DESCRIPTION

- | | |
|---|--|
| 1. Handle | 16. Rear wheel |
| 2. Handle height adjustment hinge | 17. parking brake |
| 3. Handle folding release | 18. Basket brackets |
| 4. Backrest | 19. Seat width adjustment plastic nuts |
| 5. Backrest height adjustment hexagon-bolts | 20. Footrest angle adjustment lever |
| 6. Backrest height adjustment plastic nuts | 21. Seat depth adjustment hexagon-bolts |
| 7. Backrest recline adjustment lever | 22. Footrest height adjustment hexagon-bolts |
| 8. Hood bracket | 23. Footplate angle adjustment hexagon-bolts |
| 9. Interface lock safety pin | 24. Footplate angle adjustment slide-plate |
| 10. Interface locking release | 25. Footplate velcro lock |
| 11. Tilt-in-space adjustment lever | 26. Footplate |
| 12. Safety bar | 27. Padded frame cover |
| 13. Footrest | 28. Hiprest (additional accessories) |
| 14. Front swivel castor wheel | 29. Transport safety catch |
| 15. Swivel lock (additional accessories) | |

(Gebrauchsanweisung - Datum der letzten Aktualisierung: 19.06.2023)

EINFÜHRUNG:

Sehr geehrte Kunden, lesen Sie dieses Dokument sorgfältig durch, bevor Sie dieses Produkt zum ersten Mal verwenden. Befolgen Sie alle Sicherheitshinweise in diesem Dokument. Wenn Sie Fragen zum Produkt und seiner ordnungsgemäßen Verwendung haben, wenden Sie sich an professionelles Personal oder ein Servicecenter. Melden Sie schwerwiegende unerwünschte Ereignisse im Zusammenhang mit dem Produkt oder eine Verschlechterung der Gesundheit des Benutzers im Zusammenhang mit der Verwendung des Produkts unverzüglich dem offiziellen Händler des Produkts in Ihrem Land oder dem Hersteller des Produkts. Für die neuesten Sicherheits- und / oder Rückrufinformationen für dieses Produkt sowie die Produktkonformitätserklärung wenden Sie sich bitte an den offiziellen Händler des Produkts in Ihrem Land oder an den Produkthersteller. Bewahren Sie dieses Dokument zur weiteren Bezugnahme an einem sicheren Ort auf.



..... **WARNUNG, VORSICHT:**

- ① **HINWEIS! Jede, auf dem Schieber aufgehängte Last (z. B. Tasche) beeinflusst die Stabilität des Wagens!**
- ② **Nutzen Sie immer den Stoßschutz (Rahmenpolster), beachten Sie, dass der richtig angebracht ist!**
- ③ **Empfohlener Luftdruck: vorn/hinten - 180 kPa**
- ⑥ **Beachten Sie, dass der Fußbankklettverschluss das Fußbrett gegen das Zusammenklappen immer fixiert.**



.....**Maximale Zuladung des Produktes**

WARNUNG! Beim Aufstellen, Zusammenklappen und Verstellen des Rehawagens lassen Sie Ihre Finger nicht zwischen bewegliche Teile kommen. Quetschgefahr!

WARNUNG! Lassen Sie Ihr Kind nie ohne Aufsicht!

WARNUNG! Vor Benutzung kontrollieren Sie, dass alle Verriegelungen sicher geschlossen sind.

WARNUNG! Überprüfen Sie vor Benutzung die Verriegelung der Sitzeinheit.

WARNUNG! Die Sitzeinheit ist für Kinder unter 6 Monate nicht geeignet.

WARNUNG! Der Rehawagen darf nicht beim Joggen und Inlineskaten benutzt werden!

WARNUNG! Bevor Sie den Rehawagen das erste Mal benutzen, lesen Sie die Bedienungsanleitung! Bewahren Sie die auch für eine spätere Benutzung auf. Wenn Sie nicht in Übereinstimmung mit der Bedienungsanleitung vorgehen, kann die Sicherheit des Kindes gefährdet werden!

PRODUKT - BESCHREIBUNG, EIGENSCHAFTEN, IDENTIFIZIERUNG:

Sie haben ein Produkt erhalten, das für den vielseitigen täglichen Gebrauch im Freien sowie im Innenbereich zu Hause bestimmt ist. Bevor Sie das Produkt zum ersten Mal verwenden, sollten Sie sorgfältig wissen, wie Sie es verwenden, wie Sie damit umgehen, wie alle Produktmerkmale funktionieren, um mögliche Verletzungen zu vermeiden. Beachten Sie insbesondere die folgenden Anweisungen:

- Alle Benutzer und / oder ihre Begleitpersonen müssen von qualifiziertem Personal im Umgang mit dem Pro-

ÚDRŽBA, LIKVIDACE PRODUKTU:

Váš kočárek Vám při dodržování níže uvedených instrukcí bude sloužit dlouho, aniž byste museli využít služeb Vašeho servisního střediska.

- Pravidelně kontrolujte uzávěr vodítka, zajištění hrazdičky, úchyty na kočárku, spoje, podnožku a pojistku vodítka, aby byly stále v dobrém a funkčním stavu. Brzdy, kola a potah kočárku jsou opotřebitelné části kočárku, proto by měly být vyměněny vždy, když to bude nutné.
- Kočárek by měl být každých 12 měsíců zkontrolován odborníkem.
- Doporučujeme po 24 měsících navštívit servisní oddělení.
- Kočárek může být opravován jen zaměstnanci servisních středisek výrobce nebo odborníky touto firmou pověřenými.
- K opravám mohou být použity jen originální náhradní díly dodávané výrobcem.
- Rotační a posuvné části kočárku pravidelně ošetřujte mazadly ve spreji (např. WD 40), minimálně každých šest měsíců. Nikdy nepoužívejte olej nebo vazelínu. Dbejte na to, abyste nepoužili příliš velké množství mazadla (způsobilo by to zanášení špíny mezi otáčející se částí). Přebytečné mazadlo otřete.
- Skládání a rozkládání kočárku by vždy mělo být velmi lehké. Pokud tomu tak není, přečtěte si znovu příslušné odstavce v návodu k použití.
- Kontrolujte pravidelně tlak v pneumatikách.
- Podvozek, plasty a kolečka je možné omývat teplou vodou s přidavkem běžného saponátu.
- Potah kočárku lze čistit hadrem namočeným v teplé vodě, případně vyprat v ruce (max. 40°C)
- Nikdy kočárek nečistěte abrazivními čistícími prostředky, prostředky na bázi amoniaku, bělidly a lihovými čistidly.
- V případě, že byl kočárek vystaven vlhkému prostředí, utřete ho savým materiálem a nechte v teple uschnout.
- Kočárek ukládejte na suchém a bezprašném místě při doporučené teplotě 5-20°C.
- Pravidelně kontrolujte a dotahujte šroubové spoje.
- Jsou-li použita ovládací lanka (brzdy, teleskopy, naklápění), pravidelně je kontrolujte a v případě potřeby seřídte a promažte.

Životnost produktu: Předpokládaná provozní životnost je 5 let. Předpokládaná provozní životnost byla použita jako základ při vývoji produktu a definování požadavků týkajících se použití produktu k danému účelu. Tato data zahrnují také požadavky na údržbu, pro zajištění požadované účinnosti a bezpečnosti produktu.

Pokyny pro likvidaci: Za účelem likvidace je nutné produkt likvidovat v souladu s předpisy pro ochranu životního prostředí, platnými v dané zemi použití produktu.

PODMÍNKY UŽITÍ:

1. Kupující je oprávněn uplatnit právo z vady, která se vyskytne u spotřebního zboží v době 24 měsíců od převzetí.
2. Výrobek musí být používán výhradně k účelu, ke kterému je určen a uživatel se musí řídit pokyny uvedenými v návodu k použití. Za škody vzniklé na výrobku z důvodu neodborného zacházení v rozporu s „Návodem k použití“ výrobce neodpovídá.
3. Výrobek musí být řádně užíván, ošetřován, udržován a skladován dle pokynů uvedených v návodu k použití.
4. Každou vzniklou závadu je nutné ihned po jejím zjištění opravit. Za závady vzniklé následkem dalšího používání výrobku, aniž by původní závada byla opravena, nese plnou zodpovědnost uživatel.
5. Reklamacce musí být uplatněna u prodejce (včetně prodejců přes internet, či alternativních), kde byl výrobek zakoupen. Uplatnění reklamacce se řídí příslušnými paragrafy Občanského a jiných zákonů ČR.
6. Při uplatnění reklamacce musí uživatel nezpochybnitelně prokázat, že u prodejce zboží/výrobek zakoupil. Pro urychlení vyřízení reklamacce se uživateli doporučuje předložit doklad o koupi výrobku a vyplněný poslední list návodu podmínky užití s výrobním číslem reklamovaného zboží.
7. Výrobce opatřuje výrobek identifikačním štítkem. Jsou-li údaje na identifikačním štítku nečitelné, či chybné, může být uživatel vyzván, aby totožnost reklamovaného zboží doložil.
8. Reklamační řízení lze zahájit, jestliže je reklamované zboží zasláno pečlivě zabalené a zajištěné proti poškození. Velmi vhodné je zboží zaslat v originálním obalu. Za poškození reklamovaného zboží vzniklého při jeho zaslání výrobce nezodpovídá. Majitel je povinen předložit reklamované zboží čisté a hygienicky nezávadné, dle obecných hygienických zásad. Majitel nemůže při reklamaci požadovat, aby v průběhu reklamačního řízení za něj byla provedena základní údržba nebo čištění výrobku.
9. Uplatnění práva z vady se nevztahuje na opotřebení věci způsobené jejím obvyklým používáním, zejména na znečištění, opotřebení, či poškození potahu, plastových dílů, opotřebení brzd, opotřebení dezénu či defektu

Ze schodů:

Pevně uchopíte vodítko kočárku a najedte předními koly kočárku kolmo k horní hraně schodiště. Váš pomocník pevně uchopí podvozek kočárku nad předními koly. Kočárek spolu nadzvedněte, opatrně sneste kočárek dolů a postavte ho na všechna čtyři kola (obr.13).

Do schodů:

Pevně uchopíte vodítko kočárku a najedte zadními koly kočárku kolmo ke spodnímu schodu schodiště. Váš pomocník pevně uchopí podvozek kočárku nad předními koly. Kočárek spolu nadzvedněte, opatrně vyneste kočárek nahoru a postavte ho na všechna čtyři kola (obr.13).

Potah:

Potah kočárku je snímatelný a lze jej prát ručně (max. 40°C).

Potah zádové opěrky – navlékněte shora na opěrku, spodní část potahu provlékněte mezerou mezi zádovou opěrkou a sedákem a zajistěte jej suchými zipy jak na přední tak na zadní straně zádové opěrky.

Potah sedáku – položte na sedák, přitlačte na suché zipy a nakonec přetáhněte na stranách přes bočnice sedačky

4) Standardní výbava:

- oddělitelná a otočná sedadla jednotka
- výškově nastavitelné opěradlo
- hloubka nastavitelné sedadlo-base.
- šířka nastavitelné sedadlo od Flexi-podložky set (volitelně zařízení).
- Sedadlo jednotka s plně nastavitelnou funkcí tilt-in-prostoru
- plně sklopná opěradla
- úhel a výškově nastavitelná podnožka
- úhel nastavitelný stupátko
- 175/265 mm pevná kola
- odnímatelné madlo s krytem
- výškově nastavitelná ergonomická říditka
- čalounění s reflexní bezpečnostní značky
- rám barvy a krycí vzory v závislosti na současné nabídce

5) Volitelné příslušenství:

K produktu je nabízena široká škála speciálního fixačního a vymezeního příslušenství. Návod k obsluze na tato příslušenství naleznete v separátní brožůře.

dukt geschult werden. Benutzer und / oder Begleitpersonen sind verpflichtet, insbesondere die Restrisiken dieses Produkts in Verbindung mit den in diesem Dokument enthaltenen Sicherheitshinweisen zu lesen und zu erfahren.

- Das Produkt wurde an die individuellen Bedürfnisse des Anwenders angepasst. Zusätzliche Änderungen dürfen nur von qualifiziertem Personal vorgenommen werden.
- Wir empfehlen, dass Sie die Produktpassung einmal im Jahr überprüfen, um eine optimale Produkteinrichtung für Benutzer sicherzustellen. Insbesondere für Benutzer mit sich ändernder Anatomie (z. B. Körpermaße und Gewicht) wird empfohlen, mindestens alle sechs Monate eine Anpassung vorzunehmen.
- Ihr spezifisches Produkt kann von den hier gezeigten Varianten abweichen. Insbesondere sind nicht alle in diesem Dokument beschriebenen optionalen Zubehörteile an Ihrem Produkt angebracht.
- Der Hersteller behält sich das Recht vor, technische Änderungen an dem in diesem Handbuch beschriebenen Design vorzunehmen.

Produktmerkmale:

Dieses Produkt ist als nicht-invasives therapeutisches Medizinprodukt der Klasse 1 eingestuft. Das Produkt ist für die kurz- und langfristige Anwendung bestimmt. Das Produkt wird von einer Begleitperson kontrolliert und dient zum Transport von Kindern mit Hilfe einer anderen Person. Das Produkt ist für den Einsatz auf einer festen Oberfläche im Innen- und Außenbereich vorgesehen.

Das Produkt wird von Kindern mit vorübergehender oder dauerhafter Einschränkung der Gehfähigkeit, der Unfähigkeit zu gehen oder im Stehen zu bleiben verwendet. Das Produkt ist für Benutzer geeignet, deren Anatomie (z. B. Körpermaße und Gewicht) die Verwendung dieses Produkts für den angegebenen Zweck ermöglicht und deren Haut intakt ist. Das Produkt darf nur in Verbindung mit dem im Bestellformular angegebenen Zubehör verwendet werden.





Der Hersteller dieses Produkts übernimmt keine Verantwortung für Kombinationen mit medizinischen Geräten und / oder Zubehör anderer Hersteller. Es sind nur Produktkombinationen zulässig, die hinsichtlich ihrer Effizienz und Sicherheit bewertet wurden. Diese Produkt- und Zubehöorkombination muss zulässig und in der Produktkombinationsvereinbarung angegeben sein.

Indikationen: leichte bis schwere oder vollständige Einschränkung der Bewegung des Benutzers.

Kontraindikationen: Absolute Kontraindikationen sind nicht bekannt. Relative Kontraindikationen - fehlende körperliche oder geistige Voraussetzungen, erhebliche Oberflächenschäden des Oberflächengewebes (z. B. Haut usw.). Begleitendes Phänomen: In Ausnahmefällen können bei der Verwendung des Produkts die folgenden begleitenden Phänomene auftreten - Schmerzen in den Nackenmuskeln, Schmerzen in Muskeln und Gelenken, Durchblutungsstörungen, Risiko von Druckgeschwüren. Bei diesen begleitenden Phänomenen oder Problemen wenden Sie sich an Ihren Arzt oder Therapeuten.

Produkt Identifikation:

Die Bezeichnung auf dem Produktetikett:

	Globale Handelsidentifikationsnummer. Gemäß GS1-Standard = UDI-DI – Produktidentifizierungsnummer - Gerät Identifikation .
	Seriennummer. Gemäß GS1-Standard = UDI-PI – Produktidentifizierungsnummer - Produktion Identifikation.
	Herstelleridentifikation – Produktversion
Mod.:	Produktversion / Text
Spec.:	Produktversion / Farbversion
	Hersteller - Adresse

Produktionsdatum: Die Seriennummer (erste 3-stellig) enthält das Produktionsdatum. („253“ = 253.Monat ab dem 01.01.2000 = Januar 2021)

SICHERHEIT UND WAHRUNG:

- Die Begleitperson muss über die Anweisungen der Bedienungsanweisung informiert sein.
- Es muss der Rat eines Facharztes eingeholt werden, um sicher zu gehen, dass das Gerät geeignet ist.
- Vor dem Losfahren stellen Sie sicher, dass das Kind bequem sitzt und Kleidung, Decken etc. sicher befestigt sind, so dass sie nicht in die Räder kommen können.
- Der Rehawagen darf nicht als Sitz für das Kind während der Fahrt in Autos oder Bussen verwendet werden.
- Stellen Sie sicher, dass beim Verstellen des Rehawagens das Kind nicht in Kontakt mit beweglichen Teilen kommt und sich nicht verletzt.
- Beim Verstellen der Rückenlehne halten Sie die mit einer Hand fest, um ihre plötzliche Bewegung und Verletzung des Kindes zu vermeiden.
- Die Umstellung der Sitzrichtung darf nur dann gemacht werden, wenn das Kind nicht im Rehawagen sitzt und der Sitz vollkommen leer ist.
- Der Kinderwagen ist für Fahrt duch Treppe nicht geeignet.
- Erlauben Sie dem Kind ohne Hilfe in oder aus dem Rehawagen nicht zu steigen.
- Arretieren Sie beim Ein- und Aussteigen immer die Feststellbremsen.
- Stellen Sie sicher, dass alle Zubehörteile, Haltebügel und Fixationen richtig angebracht und verriegelt sind.
- Stellen Sie sich nicht auf die Fußstütze.
- Der abgestellte Rehawagen muss immer mit der Feststellbremse arretiert sein.
- Die Überwindung des Bordsteins probieren Sie zuerst ohne Kind aus.
- Die Begleitperson sollte besonders aufmerksam auf Feuerrisiken achten. Erkunden Sie sich in Gebäuden zuerst über die Notausgänge und achten Sie auf die dortigen Verhaltensregeln im Brandfall.
- Lassen Sie das Kind nicht mit dem Rehawagen spielen oder sich daran hängen. Es konnte sich verletzen.
- Fahren Sie mit dem Rehawagen aufmerksam, um die Unfälle infolge der Unaufmerksamkeit zu vermeiden, und achten Sie darauf, jegliche gefährliche Situationen zu vermeiden.
- Überladen Sie den Rehawagen nicht. Beim Überladen des Sitzes, des Schiebers oder Korbes konnte die Stabilität des Rehawagens beeinträchtigt werden.
- Bei der Manipulation seien Sie vorsichtig, um sich selbst oder das Kind nicht zu verletzen.
- Überwinden Sie die Hindernisse immer, wenn möglich mit Hilfe einer Rampe oder benutzen Sie einen Fahrstuhl.
- Den Rehawagen müssen immer nur zwei Begleitpersonen tragen!
- Wenn Sie und Ihr Helfer nicht sicher sind, den Wagen ohne Gefahr tragen zu können, tun Sie das nicht!
- Beachten Sie Ihre Sicherheit besonders bei Fahrten auf den Straßen.
- Benutzen Sie den Rehawagen nicht bestimmungsfremd zu anderen Zwecken, als vorgesehen.
- Benutzen Sie den Rehawagen nicht für mehr Kinder als er konstruiert wurde.
- Benutzen Sie nur PATRON—Zubehör, oder ein vom Hersteller zugelassenes Zubehör.
- Beachten Sie beim Zusammenfalten des Rehawagens die Anweisungen der Bedienungsanleitung um Beschädigung oder ein Verbiegen des Gestells zu vermeiden. Verbogenes Gestell fährt nicht mehr gerade.
- Sollten Sie am Rehawagen einen Mangel feststellen, der einer Sicherer Benutzung hindert (z. B. Gestellschaden, Risse, abgefallene Teile, Schrauben, sichtbare Schäden), hören Sie unverzüglich mit der Benutzung des Rehawagens auf und kontaktieren Sie Ihren Verkäufer/Rehatechniker.
- Hersteller kann keine Verantwortung für die Benutzung von Zubehörteilen von anderen Herstellern übernehmen.
- Bei der Handhabung mit dem Rehawagen handeln Sie immer so, das keine Schäden oder Verletzungen am jeweiligen Nutzer, Ihnen selbst, oder anderen Personen auftreten können. Hersteller, PATRON Bohemia a.s., ist nicht verantwortlich für jegliche Verluste oder Schäden, die durch die inkorrekte Handhabung mit dem Rehawagen verursacht wurden.

VORBEREITUNG FÜR DEN GEBRAUCH, GEBRAUCH:

1) Gestell:

Aufstellen des Gestells (mit der Sitzeinheit):

Stellen Sie das zusammengeklappte Fahrgestell auf die Räder. Lösen und lösen Sie die Transportsicherung des Rahmens. Stellen Sie sich zwischen die Hinterräder des Kinderwagens, greifen Sie die Leine und ziehen Sie sie nach oben (zu sich hin), bis der Leinenriegel einrastet. Stellen Sie durch das Hochziehen der Leine sicher, dass beide Leinenschlösser gesichert sind (das Fahrgestell lässt sich nicht mehr zusammenklappen). Drücken Sie den Sitzneigungshebel, stellen Sie ihn in die gewünschte Position und lassen Sie den Hebel los. Lassen Sie den Hebel zur Rückenlehnenverstellung los, stellen Sie die Rückenlehne auf die gewünschte Position ein und ziehen Sie den Hebel fest. Lösen Sie den Einstellhebel für die Neigung der Fußstütze, stellen Sie ihn auf die gewünschte Position ein und ziehen Sie den Hebel fest. Klappen Sie die Fußstütze auf und befestigen Sie den Klettverschluss der Fußstütze. Setzen Sie die Querstange auf, setzen Sie eventuell vorhandenes Befestigungszubehör auf und justieren Sie es. Der Kinderwagen ist aufgeklappt.

Zusammenklappen des Rehawagens (mit der Sitzeinheit):

Bremsen Sie den Kinderwagen und entfernen Sie das Gitter. Lassen Sie den Einstellhebel für die Neigung der Fußstütze los und stellen Sie die Fußstütze ca. 20° tiefer als die horizontale Position (Abb. 4). Lösen Sie den Klettver-

svakne a kolo se uzamkne (obr.9).

Výškové nastavení vodička:

Stiskněte současně obě tlačítka na vnitřních stranách kloubů vodička (2), nastavte vhodnou výšku vodička a tlačítka uvolněte. Vodičko se zajistí v nové pozici automaticky, uslyšíte zvuk zacvaknutí.

Hrazdička:

Pro odjízdu hrazdičky (12) stlačte oba kovové pojistné kolíky hrazdičky dovnitř trubek. Hrazdičku vysuňte směrem vzhůru. Při nasazování musí pojistné kolíky směřovat dopředu. Nasouvejte hrazdičku do příslušných trubek dokud nezacvaknou pojistné kolíky. Tahem za hrazdičku směrem vzhůru se ujistíte, že je správně upevněna.

2) Sedačka—nastavitelnost komponentů:

Nastavení náklonu sedačky:

U pravého bočního chrániče rámu rozepněte zip zespoďa nahoru tak , aby se uvolnila páčka náklonu sedačky. Levou rukou pevně přidržíte sedačku. Pravou rukou odjistíte páčku náklonu sedačky. Levou rukou nastavte požadovaný úhel sedačky. Následně páčku uvolněte. Zapněte zip pravého bočního chrániče rámu až na spodní okraj.chrániče.

Nastavení hloubky sedáku:

Uvolněte potah sedačky nadzdvižením a uvolněním suchých zipů. Imbus-klíčem povolte dva šrouby na spodní straně sedáku (21, obr.2). Povolte také čtyři plastové matice na spodní straně sedáku (19, obr.2). Nastavte potřebnou hloubku sedáku. Následně utáhněte šrouby (imbus-klíčem) a také plastové matice (rukou). Navlékněte zpět potah sedáku.

Nastavení úhlu opěry zad:

Povolte páčku na zadní straně opěry zad (7, obr.1a3). Nastavte opěru do požadované pozice a zajistěte utažením páčky. Případně mírně rozepněte zip potahu opěry zad pro ulehčení manipulace. Zkontrolujte se, že opěra zad je správně zajištěna v požadované pozici. Opěra se nesmí úhlově pohybovat.

Nastavení výšky opěry zad:

Uvolněte potah opěry zad, jak na zadní straně (suchý zip), tak na přední straně (suchý zip). Imbus-klíčem povolte dva šrouby (7, obr.1a3) a ručně povolte 2x plastové matice na zadní straně zádové opěrky (6, obr.1 a 3). Vytažením nebo zasunutím nastavte požadovanou výšku zádové opěrky. Následně utáhněte šrouby (imbus-klíčem) a také plastové matice (rukou). Navlékněte zpět potah opěry zad.

Nastavení úhlu podnožky:

Povolte páčku na spodní straně sedáku (20, obr.2), nastavte úhel podnožky, zajistěte polohu utažením páčky.

Nastavení délky podnožky:

Imbus-klíčem povolte dva šrouby na zadní straně trubky podnožky (22, obr.1). Vysunutím nebo zasunutím nastavte potřebnou délku podnožky. Následně utáhněte šrouby (imbus-klíčem).

Nastavení úhlu stupačky:

Imbus-klíčem povolte dva šrouby na spodní straně stupačky (23, obr.10). Posuňte obdélníkovou destičku (24, obr.10) tak, aby se lopatka při sklopení zarazila v požadovaném úhlu. Následně utáhněte šrouby (imbus-klíčem).

Suchý zip zajištění stupačky:

Suchým zipem (25, obr.10) umístěným na spodní straně stupačky zafixujte pozici stupačky proti nechtěnému sklopení.

3) Obsluha kočárku:

Nasedání do kočárku:

Kočárek zabrzděte. K ulehčení nasedání je vhodné požádat důvěryhodnou osobu, aby kočárek podržela. Opatrně posaďte dítě do kočárku, zapněte všechny fixační doplňky, kterými je Váš kočárek vybaven, připevněte hrazdičku a upravte podnožku do potřebné polohy. Dbejte na to, aby dítě vždy sedělo pohodlně.

Vysedání z kočárku:

Kočárek zabrzděte. K ulehčení vysedání je vhodné sklopit podnožku a požádat důvěryhodnou osobu, aby kočárek podržela. Rozepněte všechny fixační doplňky, kterými je Váš kočárek vybaven, sundejte hrazdičku a opatrně vynedejte dítě z kočárku.

Překonávání obrubníku a nízkých překážek:

Dolů - pevně držte vodičko kočárku, najed'te předními koly kolmo na hranu obrubníku, malým tlakem na vodičko směrem dolů trochu nadlehčete přední kola kočárku a opatrně jimi sjeďte z obrubníku. Malým tlakem na vodičko směrem nahoru trochu nadlehčete zadní kola kočárku a opatrně jimi sjeďte z obrubníku.

Nahoru - najed'te předními koly kolmo k obrubníku, tlakem na vodičko směrem dolů a našlápnutím zadního rámu podvozku směrem dolů zvedněte přední kola kočárku do potřebné výšky a najed'te jimi na chodník. Tlakem na vodičko směrem nahoru zvedněte zadní kola kočárku do potřebné výšky a najed'te jimi na chodník. V žádném případě nenarážejte předními koly do obrubníku!

Přenašení kočárku:

- použijte nájezdovou rampu nebo výtah vždy, když je to možné
- pokud musíte překonat schody, musí kočárek přenašet nejméně dvě osoby
- nikdy nepřenašejte kočárek pokud si Vy a Váš pomocník nejste jisti, že kočárek i s dítětem bezpečně přenesete
- pokud při přenašení kočárku pocítíte únavu, odpočiňte si
- při přenašení kočárku nesmí mít dítě ruce vně kočárku
- nikdy kočárek nezvedejte za hrazdičku ani za podnožku

- Dopravná osoba si musí být vědoma nebezpečí požáru; v budovách se informujte o umístění nouzového východu a o evakuačním plánu budovy
- Nenechte dítě, aby si hrálo s kočárkem, mohlo by dojít ke zranění
- Kočárek není určen k jízdě na schodišti.
- Jízdě s kočárkem vždy věnujte dostatečnou pozornost, abyste se vyhnuli nehodám, které by se mohly při případné nepozornosti přihodit
- Nepřetěžujte kočárek, při přetížení lůžka, sedačky, tašky, nebo koše by mohlo dojít k narušení stability kočárku
- Při manipulaci s kočárkem dávejte pozor, abyste nezranili sebe nebo dítě
- Pro překonání překážek použijte nájezdovou rampu nebo výtah, když je to možné
- Kočárek musí přenášet vždy nejméně dvě osoby
- Kočárek nikdy nepřeházejte, pokud si vy a váš pomocník nejste jisti, že je s dítětem bezpečně přenesete
- Při jízdě s kočárkem po ulici dbejte pravidel bezpečnosti silničního provozu
- Neužívejte kočárek k jiným účelům, než ke kterým je určen
- Neužívejte kočárek pro větší počet dětí, než pro jaký byl konstruován
- Nepoužívejte žádné příslušenství, které není dodáváno či schváleno výrobcem
- Při častém skládání a rozkládání kočárku je třeba zvlášť pečlivě dodržovat návod k použití, předejete tím nestabilitě stopy kočárku. Při nedodržování návodu na skládání kočárku může dojít k zakřivení konstrukce
- V případě zjevné závady bránící bezpečnému používání výrobku (např. poškození podvozku, odpadlá část či jiné optické viditelné vady, praskliny apod.) je třeba neprodleně přestat užívat výrobek a kontaktovat prodejce.
- Firma PATRON Bohemia a.s. nese zodpovědnost za škody způsobené používáním jiných doplňků než dodávaných touto firmou
- Firma PATRON Bohemia a.s. nese zodpovědnost za škody a nehody způsobené nesprávnou manipulací s kočárkem

PŘÍPRAVA K POUŽITÍ, POUŽITÍ:

1) Podvozek:

Rozložení podvozku (včetně sedačky):

Položte složený podvozek na kola. Rozepněte a uvolněte transportní pojistku rámu,. Postavte se mezi zadní kola kočárku, uchopte vodičko a zatáhněte směrem nahoru (k sobě), dokud se s cvaknutím neuzamkne uzávěr vodička. Tahem za vodičko směrem nahoru se ujistíte, že jsou oba uzávěry vodička zajištěny (podvozek už nejde složit.). Stiskněte páčku náklonu sedačky, nastavte ji do požadované polohy, páčku uvolněte. Povolte páčku nastavení opěry zad, nastavte zárovňovací páčku do požadované polohy a utáhněte páčku. Uvolněte páčku nastavení úhlu podnožky, nastavte ji do požadované polohy a utáhněte páčku. Vyklopte stupačku a zajištěte suchý zip stupačky. Nasaďte hrazdičku, nasaďte a nastavte případné fixační doplňky. Kočárek je rozložen.

Složení kočárku (včetně sedačky):

Zabrzďte kočárek a odejměte hrazdičku. Uvolněte páčku nastavení úhlu podnožky a podnožku nastavte cca o 20° níž než je vodorovná poloha (obr.4). Uvolněte suchý zip zajištění stupačky a stupačku sklopte (obr.4). Povolte páčku nastavení zárovňovací opěrky a sklopte zárovňovací opěrku co nejvíce dopředu (doporučujeme před složením odejmout fixační doplňky, které brání maximálnímu složení), utáhněte páčku. Částečně rozepněte a přetáhněte boční chrániče rámu vzhůru přes uzávěry vodička. Stiskněte páčku náklonu sedačky a překlňte celou sedačku co nejvíce vpřed (obr.5). Přitáhněte uzávěry vodička směrem nahoru a současně překlňte vodičko k předním kolům. Zajištěte transportní pojistku podvozku,. Kočárek je složený (obr.6).

Složení a rozložení samotného podvozku:

Složení - Zabrzďte kočárek, částečně rozepněte a přetáhněte boční chrániče rámu vzhůru přes uzávěry vodička. Přitáhněte uzávěry vodička směrem nahoru a současně překlňte vodičko k předním kolům. Zajištěte transportní pojistku podvozku. Podvozek je složený.

Rozložení - postupujte v opačném sledu dle předchozího popisu.

Rozhraní sedačka-podvozek:

Odejmutí sedačky:

Zabrzďte kočárek. Nadzvedněte pojistku zámku sedačky (9) a současně zatáhněte za zámek sedačky (10) ve směru šípky (obr.7). Tím se uvolní sedačka ze zámku a můžete ji odejmout.

Nasazení sedačky ve směru jízdy:

Nasaďte sedačku na podvozek tak, aby úchyty zapadly přesně do příslušných zářezů, a sice nejdříve do předních (bez zámku) a pak do zadních (tlačte dolů, dokud nezacvaknou do zámku). Tahem za sedačku nahoru VŽDY zkontrolujte, zda je správně upevněna!

Nasazení sedačky proti směru jízdy:

Nasaďte sedačku na podvozek otočenou o 180° proti směru jízdy tak, aby úchyty zapadly přesně do příslušných zářezů, a sice nejdříve do předních (bez zámku) a pak do zadních (tlačte dolů, dokud nezacvaknou do zámku). Tahem za sedačku nahoru VŽDY zkontrolujte, zda je správně upevněna.

Brzdy:

Pro zabrzdění kočárku sešlápněte zadní spojenou brzdu . K odbrzdění kočárku brzdou nadzvedněte. (obr.8).

Aretače předních kol:

V případě potřeby lze zamezit otáčení předních kol kolem své osy: povytáhněte aretační pojistku (15), pootočte s ní o 90°, aby výřezy zapadly do podélných drážek. Pak otáčejte plastovou vidlicí předního kola až aretační kolík za-

schluss, mit dem die Fußstütze befestigt ist, und klappen Sie die Fußstütze zusammen (Abb. 4). Lassen Sie den Einstellhebel der Rückenlehne los und klappen Sie die Rückenlehne so weit wie möglich nach vorne (wir empfehlen, vor dem Umklappen das Befestigungszubehör zu entfernen, das ein maximales Umklappen verhindert), und ziehen Sie den Hebel fest. Lösen Sie die seitlichen Rahmenschutzvorrichtungen teilweise und ziehen Sie sie über die Führungsschlösser. Drücken Sie den Sitzneigungshebel und neigen Sie den gesamten Sitz so weit wie möglich nach vorne (Abb. 5). Ziehen Sie die Leine-Verriegelungen nach oben, während Sie die Leine in Richtung der Vorderräder klappen. Sorgen Sie für die Transportsicherung des Fahrgestells. Der Kinderwagen ist zusammengeklappt (Abb. 6).

Zusammenfalten und Aufstellen nur des Gestells:

Zusammenfalten - Arretieren Sie die Feststellbremse. Öffnen Sie teilweise die Rahmenpolster und ziehen die hoch, bis die Faltmechanismen frei sind. Ziehen Sie die Faltverriegelungen hoch und klappen Sie den Schieber nach vorne zu den Vorderrädern zu. Schließen Sie die Transportsicherung. Das Gestell ist zusammengeklappt.

Aufstellen – gehen Sie umgekehrt als beim Zusammenfalten vor.

Sitzadapter:

Abnehmen der Sitzeinheit:

Arretieren Sie die Feststellbremse. Ziehen Sie die Sicherung (9) hoch und gleichzeitig ziehen Sie die Verriegelung (10) in der Pfeilrichtung heraus (Abb. 7). Nun ist die Sitzeinheit vom Arretiermechanismus frei und kann abgenommen werden.

Aufsetzen der Sitzeinheit in die Fahrtrichtung:

Setzen Sie die Sitzeinheit auf das Gestell so auf, dass Sie den Sitzadapter in die Kulissee des Gestells einfügen (zuerst die Seite ohne Schloss) und dann die Sitzeinheit nach hinten kippen und mit einem Knips einrasten. Kontrollieren Sie IMMER, ob die Sitzeinheit fest arretiert ist!

Aufsetzen der Sitzeinheit gegen die Fahrtrichtung:

Setzen Sie die Sitzeinheit auf das Gestell gegen die Fahrtrichtung so auf, dass Sie den Sitzadapter in die Kulissee des Gestells einfügen (zuerst die Seite ohne Schloss) und dann die Sitzeinheit nach vorne kippen und mit einem Knips einrasten. Kontrollieren Sie IMMER, ob die Sitzeinheit fest arretiert ist!

Feststellbremsen:

Um den Kinderwagen zu bremsen, betätigen Sie die Hinterradbremse. Heben Sie die Bremse an, um den Kinderwagen freizugeben. (Abb.8).

Lenkrollenarretierung:

Bei Bedarf kann die Lenkung der vorderen Rollen verhindert werden: ziehen sie den Lenkstopp (15) und drehen um 90° um. Nun drehen Sie das Lenkrad um, bis der Lenkstopp einrastet (Abb.9).

Schieberhöhenverstellung:

Betätigen Sie beidseitig die Auslöseknöpfe der Rastergelenke (2), stellen die Höhe des Schiebers ein und lassen die Knöpfe los.

Haltebügel:

Um den Haltebügel (12) zu entnehmen, drücken Sie die beiden Sicherungsstifte und ziehen den Haltebügel heraus. Bei dem Aufsetzen müssen die Stifte nach vorne hinauslaufen. Stecken Sie den Haltebügel auf, bis der einrastet. Stellen Sie sicher, dass der Haltebügel ordentlich sitzt.

2) Sitzeinheit:

Sitzneigungseinstellung (Kantelung):

Öffnen Sie den Reißverschluss des Rahmenpolsters rechts von unten, so dass der Sitzneigungshebel frei ist. Mit der linken Hand halten Sie fest die Sitzeinheit und mit der rechten Hand betätigen Sie den Sitzneigungshebel. Kippen Sie den Sitz in die gewünschte Position und lassen den Hebel los. Schließen Sie den Reißverschluss zurück.

Sitztiefeinstellung:

Lösen Sie die Klettverschlüsse des Sitzbezugs, nehmen Sie ihn ab. Lösen Sie mit Inbusschlüssel die Stiftschrauben unter dem Sitz (Abb. 2, Pos.21). Lösen Sie ebenfalls vier Rändelmutter (Abb.2, Pos.19). Schieben Sie die Sitzplatte in die gewünschte Position und ziehen wieder alle Schrauben und Mutter nach. Setzen Sie den Sitzbezug wieder auf.

Rückenlehnenwinkeleinstellung:

Lösen Sie den Klemmhebel auf der Rückenlehne (Abb.3, Pos.7). Stellen Sie den gewünschten Winkel ein und ziehen den Klemmhebel nach. Eventuell können Sie für bessere Manipulation auch den Reißverschluss des Rückenbezugs öffnen. Überprüfen Sie, ob die Rückenlehne eingerastet hat.

Rückenlehnenhöhenverstellung:

Lösen Sie den Rückenüberzug vorne und hinten. (Klettverschluss) Lösen Sie mit Inbusschlüssel zwei Stiftschrauben (Abb.3, Pos.5) und mit der Hand zwei Rändelmutter (Abb.1 und 3, Pos.7) Schieben Sie den Rückeneinschub in die gewünschte Position und schließen Sie wieder alle Schraubverbindungen. Setzen Sie den Rückenüberzug wieder auf.

Kniewinkeleinstellung:

Lösen Sie den Klemmhebel unter der Sitzplatte (Abb.2, Pos.20). Verstellen Sie den Kniewinkel und ziehen den Klemmhebel nach.

Unterschenkellängeneinstellung:

Lösen Sie mit dem Inbusschlüssel zwei Stiftschrauben der Fußbank (Abb.1, Pos.22). Schieben Sie die Fußbank in die gewünschte Position und ziehen wieder die Schrauben nach.

Fußbrettwinkelverstellung:

Lösen Sie mit dem Inbusschlüssel zwei Stiftschrauben der Fußbank (Abb.10, Pos.23). Stellen Sie den Anschlagteil (Abb.10, Pos.24) so ein, dass beim Kippen des Fußbretts der gewünschte Knöchelwinkel erzielt wird. Nun ziehen Sie die Schrauben nach.

Sicherheitsklettverschluss des Fußbretts:

Sichern Sie mit Hilfe von Klettverschluss (Abb.10, Pos.25) das Fußbrett gegen das unerwünschte Kippen.

3) Bedienung des Rehawagens:

Einsteigen:

Arretieren Sie die Feststellbremse. Soweit möglich, lassen Sie eine andere Person den Rehawagen halten. Klappen Sie das Fußbrett hoch, lassen Sie nie das Kind mit seinem ganzen Gewicht auf das Fußbrett treten! Setzen Sie das Kind vorsichtig in den Rehawagen, legen Sie den Sicherheitsgurt bzw. andere Fixationen an, und stecken den Haltebügel auf. Klappen Sie das Fußbrett runter. Stellen Sie die Fußstütze, wenn nötig ein. Beachten Sie, damit das Kind immer bequem und richtig sitzt.

Aussteigen:

Arretieren Sie die Feststellbremse. Soweit möglich, lassen Sie eine andere Person den Rehawagen halten. Klappen Sie das Fußbrett hoch, lassen Sie nie das Kind mit seinem ganzen Gewicht auf das Fußbrett treten!

Öffnen Sie die Sicherheitsgurte bzw. Fixationen, nehmen den Haltebügel weg und heben Sie das Kind vorsichtig heraus.

Bordsteine und einzelne Stufen bewältigen:

Nach unten - Bringen Sie die Vorderräder an den Rand des Bordsteins, halten Sie die Handgriffe fest und lassen Sie die Vorderräder langsam den Bordstein herunter. Heben Sie den Schieber leicht an und lassen Sie auch die Hinterräder herunter.

Nach oben - Bringen Sie die Vorderräder an den Rand des Bordsteines. Ziehen Sie den Schieber aneinander und treten Sie zugleich die Räderachse und drücken Sie die mit dem Fuß auseinander, damit Sie die Vorderräder anheben. Platzieren Sie die Vorderräder über den Bordstein. Durch Zug an den Schiebegriff nach oben heben Sie die Hinterräder an und platzieren Sie die über den Bordstein. Stoßen Sie NIE den Bordstein mit Vorderrädern an! Dies kann Gestellschäden verursachen.

Stufen bewältigen:

- soweit vorhanden, benutzen Sie immer Rampen oder Aufzüge.
- wenn Sie die Stufen bewältigen müssen, muss der Rehawagen unbedingt von zwei Personen getragen werden.
- versuchen Sie nie den Rehawagen zu tragen, wenn Sie und Ihr Helfer nicht absolut sicher sind, die Kontrolle über den Rehawagen zu haben und das Gewicht mitsamt Insassen tragen zu können.
- machen Sie Pausen nach einzelnen Stufen, wenn Sie müde sind.
- beim Übertragen dürfen die Arme des Kindes nicht außerhalb des Rehawagens sein!
- heben Sie den Rehawagen nicht an Fußstütze und an Haltebügel an.

Stufen heruntergehen:

Halten Sie den Schiebegriff fest, positionieren Sie den Rehawagen rechtwinklig mit den Vorderrädern an der obersten Stufe, Ihr Helfer ergreift das Fahrgestell über die Vorderräder. Heben Sie den Rehawagen zusammen an, tragen vorsichtig herunter über, und stellen auf alle vier Räder (Abb. 13).

Stufen heraufbringen:

Halten Sie den Schiebegriff fest. Positionieren Sie den Rehawagen rechtwinklig mit den Hinterrädern zur untersten Stufe, Ihr Helfer ergreift das Fahrgestell über die Vorderräder, den Rehawagen heben Sie zusammen an, tragen vorsichtig herauf über, und stellen auf alle vier Räder (Abb. 13).

Überzug:

Der Überzug des Rehawagens ist abnehmbar und in der Hand waschbar. (Max. 40° C)

Rückenüberzug - setzen Sie den oberen Rand des Rückenbezuges auf die Rückenlehne an, ziehen Sie den unteren Rand durch die Lücke zwischen Sitz und Rücken durch, und schließen Sie den Klettverschluss hinten und vorne.

Sitzüberzug – setzen Sie ihn auf die Sitzplatte, drücken auf die Klettverschlüsse und legen auf die Hüftpelotten.

4) Grundausstattung:

- abnehmbare und umkehrbare Sitzeinheit
- höhenverstellbare Rückenlehne
- Tiefe verstellbare Sitzbasis.
- Breite verstellbaren Sitz von FLEXI-Pads setzen (optional Ausrüstung).
- Sitzeinheit mit voll einstellbarer Neigungs-in-Raum-Funktion
- voll verstellbare Rückenlehne
- Winkel und Höhe verstellbare Fußstütze
- Winkel einstellbar Fußplatte
- 175/265 mm Vollräder
- abnehmbare Haltegriff mit Abdeckung
- höhenverstellbare ergonomischen Lenker

- **Vás konkrétní produkt se může lišit od variant, které jsou zde vyobrazeny. Zejména pak není na vašem produktu namontováno veškeré volitelné příslušenství popisované v návodu.**
- **Výrobce si vyhrazuje právo na provádění technických změn u provedení popsaného v tomto návodu.**

Funkce produktu:

Tento produkt je klasifikován jako neinvazivní terapeutický prostředek třídy 1. Produkt je určen ke krátkodobému i dlouhodobému použití. Produkt je ovládán doprovodnou osobou a slouží k přepravě dětí za pomoci jiné osoby.

Produkt je určen pro použití na pevném podkladu v interiérech a exteriérech. Produkt slouží dětem s dočasným nebo trvalým omezením schopnosti chůze, neschopným chůze, či prostého stoje. Produkt je vhodný pro uživatele, jejichž anatomie (např. tělesné rozměry a hmotnost) připouští použití tohoto produktu k danému účelu a jejichž kůže je neporušená. Produkt je nutné používat výhradně ve spojení s příslušenstvím, které je uvedeno v objednacím listu.

Za kombinace se zdravotnickými prostředky a/nebo příslušenstvím od jiných výrobců, nepřebírá výrobce tohoto produktu žádnou odpovědnost. Povoleny jsou pouze produktové kombinace hodnocené z hlediska jejich účinnosti a bezpečnosti, které jsou výhradně povoleny kombinovat na základě dohody o kombinaci.





Indikace: lehká až závažná nebo úplná omezení pohybu uživatele.

Kontraindikace: Absolutní kontraindikace nejsou známy. Relativní kontraindikace - chybějící fyzické nebo psychické předpoklady, výrazné plošné porušení povrchové tkáně (např. kůže, aj.).

Průvodní jevy: Při používání produktu se mohou výjimečně vyskytnout následující průvodní jevy - bolest krčního svalstva, svalů a kloubů, poruchy prokrvení, riziko dekubitů. V případě těchto průvodních jevů, či potíží kontaktujte ošetřujícího lékaře nebo terapeuta.

Identifikace produktu:

Informace na typovém štítku:

	Globální číslo obch. položky. Dle normy GS1 = UDI-DI – Jedinečná identifikace prostředku - identifikátor prostředku.
	Sériové číslo. Dle normy GS1 = UDI-PI – Jedinečná identifikace prostředku – identifikátor výroby.
	Kód výrobce pro variantu produktu
Mod.:	Variantu produktu / text
Spec.:	Variantu produktu / barevné provedení
	Informace o výrobcí/adresa

Datum výroby: Sériové číslo (první 3 číslice) obsahují datum výroby. („253“ = 253. měsíc od 01.01.2000 = leden 2021)

BEZPEČNOST A OCHRANA:

- Doprovodná osoba musí být obeznámena s instrukcemi uvedenými v návodu
- Kočárek může být používán jen na doporučení lékaře
- Před jízdou zkontrolujte zda dítě sedí pohodlně a zda se jeho oděv ani jiná textilie nemůže dostat do kontaktu s koly kočárku
- Kočárek nesmí být používán jako sedačka pro jízdu ve vozidle nebo autobuse
- Zajistěte, aby se dítě při nastavování kočárku nedostalo do styku s pohyblivými se částmi a nemohlo se zranit
- Při nastavování náklonu zádové opěrky musí obsluha jednat tak, aby nedošlo k náhlému sklopení opěrky
- Směr jízdy sedačky může být změněn jen v případě, že dítě nesedí v kočárku
- Nedovolte dítěti, aby nastupovalo a vystupovalo z kočárku bez pomoci doprovodné osoby
- Při nasedání a vystupování z kočárku musí být kočárek vždy zabrzděn
- Vždy se ujistěte, že jsou všechny fixační doplňky, bezpečnostní hrazdička a ostatní příslušenství správně připevněny a zajištěny
- Nestoupejte na stupačku
- Kočárek musí být zabrzděn vždy, když není v pohybu
- Překonávání obrubníku nejdříve vyzkoušejte s prázdným kočárkem

(Návod k obsluze - datum poslední revize: 19.06.2023)

ÚVOD:

Vážení zákazníci, před prvním použitím tohoto produktu si pozorně přečtěte tento dokument. Dodržujte veškeré bezpečnostní pokyny uvedené v tomto dokumentu. Budete-li mít nějaké dotazy ohledně produktu a jeho správného použití, obraťte se na odborný personál, či servisní středisko. Každou závažnou nežádoucí příhodu v souvislosti s produktem, či případné zhoršení zdravotního stavu uživatele v souvislosti s užíváním produktu, neprodleně ohlaste oficiálnímu distributorovi produktu ve vaší zemi, či výrobci produktu. Pro informace ohledně bezpečnosti a svolávacích akcích pro tento produkt, stejně jako produktové prohlášení o shodě, prosím kontaktujte oficiálního distributora produktu ve vaší zemi, či výrobci produktu. Tento dokument si pečlivě uschovejte pro následnou referenci.



.....VAROVÁNÍ, UPOZORNĚNÍ

- ① **UPOZORNĚNÍ! Jakékoli břemeno (brašna,) připevněné k rukojeti ovlivňuje stabilitu kočárku!**
- ② **Vždy použijte boční chrániče rámu řádně připevněné!**
- ③ **Doporučený tlak v pneumatikách: 180 kPa**
- ⑥ **Vždy používejte suchý zip zajištění stupačky řádně připevněný!**



.....maximální nosnost výrobku.

UPOZORNĚNÍ! Při nastavování kočárku držte prsty mimo pohyblivé části mechanismu!

UPOZORNĚNÍ! Ponechat dítě bez dozoru může být nebezpečné

UPOZORNĚNÍ! Před použitím se přesvědčte, že všechna zajišťovací zařízení jsou zapojená

UPOZORNĚNÍ! Zkontrolujte, zda připeňovací zařízení sedačky je před použitím řádně připojeno

UPOZORNĚNÍ! Sedačka není vhodná pro dítě mladší 6 měsíců

VAROVÁNÍ! Tento výrobek není vhodný pro běhání a jízdu na bruslích

POZOR! Před použitím si pozorně přečtěte návod k použití a uschovejte jej pro pozdější nahlédnutí. Bezpečnost dítěte může být ohrožena, pokud nebudete postupovat podle návodu

PRODUKT – POPIS, FUNKCE, IDENTIFIKACE:

Obrzeli jste výrobek, který vám umožňuje všestranné každodenní použití doma i venku. Před prvním použitím produktu se pečlivě seznamte s jeho manipulací, funkcí a použitím, aby byla vyloučena jakákoli možnost poranění. Dbejte zejména na dodržování následujících pokynů:

- Všichni uživatelé a/nebo jejich doprovodné osoby musí být zaškoleni odborným personálem ohledně ovládání produktu. Uživatelé a/nebo jejich doprovodné osoby jsou povinni si přečíst a poučit se zejména o zbytkových rizicích tohoto produktu, v souvislosti s bezpečnostními pokyny uvedenými v tomto návodu.
- Produkt byl přizpůsoben potřebám uživatele. Dodatečné změny smí provádět pouze odborný personál.
- Doporučujeme provést kontrolu přizpůsobení produktu 1 x ročně, aby bylo možné zajistit optimální nastavení produktu pro uživatele. Zejména u uživatelů s měnící se anatomii (např. tělesné rozměry a hmotnost) je doporučeno přizpůsobení minimálně 1 x za půl roku.

- Polsterung mit reflexive Sicherheitszeichen
- Rahmenfarben und Deck Muster gemäß der aktuelles Angebot

5) Extras:

Zum Produkt werden diverse Zubehöre und Fixationen angeboten. Eine Bedienungsanleitung für jeweiliges Zubehör finden Sie in einer separaten Broschüre.

WARTUNG, PRODUKTENTSORGUNG:

Ihr Rehawagen wird Ihnen beim Einhalten der unten angegebenen Anweisungen lange problemlos dienen, ohne dass Sie ihn in Ihrer Fachwerkstatt reparieren lassen müssen.

- Prüfen Sie regelmäßig den Klappmechanismus und seine Sicherung, Verriegelung des Sicherheitsbügel, Adapter, Verbindungen und Fußstütze um sicherzugehen, dass sie sicher und voll intakt sind.
- Bremsen, Reifen und Überzug sind Verschleißteile und sollten, wenn nötig, von Ihrer Fachwerkstatt ersetzt werden.
- Wir empfehlen den Rehawagen alle 12 Monate von einem bewährten Sanitätshaus/einer Fachwerkstatt überprüfen zu lassen.
- Wir empfehlen, dass nach 24 Monaten eine Service-Abteilung besuchen.
- Sollte der Rehawagen beschädigt sein, oder eine Reparatur notwendig sein, wenden Sie sich an Ihren Fachhändler.
- Alternativ steht Ihnen PATRON Bohemia .a.s. für Produktinformationen zur Verfügung.
- Es sollen nur Ersatzteile PATRON Bohemia .a.s. verwendet werden.
- Dreh- und Schiebeteile schmieren Sie regelmäßig mit Spray-Schmiermittel (z.B. WD 40), minimal jede sechs Monate, benutzen Sie nie Öl oder Fettschmiermittel. Beachten Sie, damit Sie nicht zu viel Schmiermittel benutzen (dies verursacht eine Schmutzeintragung zwischen Rotations-/Schiebeteile). Überflüssiges Schmiermittel wischen Sie ab.
- Der Rehawagen sollte sich immer leicht zusammen- und ausfallen lassen. Sollte dies nicht der Fall sein, lesen Sie bitte noch einmal die betreffenden Absätze der Bedienungsanleitung nach.
- Prüfen Sie regelmäßig den Reifendruck.
- Das Fahrgestell, Plastikteile und Räder können mit einem Schwamm, warmem Wasser und einem milden Reinigungsmittel abgewaschen werden.
- Der Bezug kann mit nassem Lappen abgewischt, oder bei max. 40° C in der Hand gewaschen werden.
- Benutzen Sie keine Poliermittel, Ammoniak-, Chlorid- oder Alkoholhaltige Reinigungsmittel.
- Nachdem Ihr Rehawagen feucht wurde, wischen Sie alles mit einem weichen Stofflappen ab und stellen Sie den Rehawagen komplett aufgebaut an einem warmen und trockenen Ort zum Abtrocknen.
- Lagern Sie den Rehawagen an einem warmen und trockenen Ort. Die Temperatur sollte 5–20° C sein.
- Überprüfen Sie und ziehen Sie die Verschraubungen regelmäßig nach.
- Wenn die Steuerleitungen (Bremsen, Teleskope, Tilt) verwendet sind, überprüfen Sie die regelmäßig und wenn erforderlich stellen Sie die ein und schmieren Sie die.

Produktlebensdauer: Die erwartete Produktlebensdauer beträgt 5 Jahre. Die erwartete Produktlebensdauer wurde als Grundlage für die Produktentwicklung und die Definition der Anforderungen für die Verwendung des Produkts für den angegebenen Zweck verwendet. Diese Daten enthalten auch Wartungsanforderungen, um die erforderliche Effizienz und Sicherheit des Produkts zu gewährleisten.

Entsorgungshinweise: Zur Entsorgung muss das Produkt gemäß den geltenden Umweltschutzbestimmungen des Landes, in dem das Produkt verwendet wurde, entsorgt werden.

GEWAHRLEISTUNGSBEDINGUNGEN:

1. Es gibt auf das Produkt einen Gewährleistungsanspruch von 24 Monaten. Die Gewährleistungsfrist beginnt mit dem Tage des Kaufes der Ware. Die Gewähr wird ausschließlich für Mängel des Materiales und Herstellungsfehler übernommen.
2. Wenden Sie sich im Reklamationsfall ausschließlich an Ihren Fachhändler, bei dem Sie die Ware gekauft bzw. bezogen haben.
3. Um den Gewährleistungsanspruch geltend machen zu können, muss der Kassenbon und der ordentlich ausgefüllte Garantieschein vorgelegt werden. Das Identifikationsetikett am Produkt muss während der Gewährleistungsfrist unbeschädigt und lesbar erhalten bleiben. Erst dann kann das Reklamationsverfahren eröffnet werden.
4. Der Gewährleistungsanspruch wird nach betreffenden Absätzen des BGB geregelt.
5. Das Produkt muss gemäß Bedienungsanweisung und nur zum Zweck, zu welchem es bestimmt ist, gebraucht

werden. Für Schäden, welche aus Grunde des unsachgemäßen Gebrauchs in Widerspruch mit Gebrauchsanweisung entstanden haben, ist der Hersteller/Vertriebsfirma nicht verantwortlich!

6. Das Produkt muss ordentlich gepflegt, gewartet und gelagert werden. (Siehe Bedienungsanleitung)
7. Das Reklamationsverfahren wird erst dann eröffnet, wenn die Ware komplett, ordentlich eingepackt und gegen mögliche Beschädigung gesichert, zugestellt wird. Der Inhaber des Produktes ist verpflichtet, die reklamierte Ware in einem sauberen Zustand vorzulegen. Der Inhaber kann während des Reklamationsverfahrens vom Hersteller/Vertrieb nicht verlangen, eine übliche Wartung oder Pflege durchführen zu müssen.
8. Jeder Mangel ist sofort anzumelden und muss möglichst schnell beseitigt werden. Für Folgeschäden, welche durch Nichtbeseitigung von ursprünglichen Schäden entstanden haben, ist der Verbraucher völlig verantwortlich.
9. Es wird keine Gewähr übernommen für Mängel oder Schäden, welche auf Grund einer unrichtigen Benutzung entstanden haben; Z. B. durch unerlaubte Überlastung, Unfall, Gewalt oder durch ein unsachgemäßes Eingreifen in das Produkt. Keine Gewährleistung wird übernommen für natürliche Abnutzungserscheinungen (Verschleiß), für mechanische Beschädigung oder Verschmutzung (des Bezugs, der Plastik-Teile, der Bremsen, des Felgenprofils); auf einen Reifendefekt bezieht sich keine Gewährleistung.
10. Die Gewährleistungsfrist darf nicht mit einer Gebrauchszeit verwechselt werden. Die Gebrauchszeit ist eine Dauer, in welcher ein Produkt verwendet wird. (Falls regulär gebraucht, gepflegt, gewartet; mit Berücksichtigung von seinen Eigenschaften, seiner Konstruktion etc.)

Technische Änderungen an den Produkten sind vorbehalten.

BEMERKUNGEN:

SCHEMA - BESCHREIBUNG

- | | |
|---|---|
| 1. Schieber | 16. Hinterrad |
| 2. Rastergelenk | 17. Feststellbremse |
| 3. Klappmechanismus | 18. Korbverankerungen |
| 4. Rückenlehne | 19. Rändelmutter für Hüftpelottenverstellung |
| 5. Inbusschraube für Rückenhöhenverstellung | 20. Klemmhebel für Kniewinkelverstellung |
| 6. Rändelmutter für Rückenhöhenverstellung | 21. Inbusschraube für Sitztiefenverstellung |
| 7. Klemmhebel für Rückenwinkelverstellung | 22. Inbusschraube für Unterschenkelängenverstellung |
| 8. Dachadapter | 23. Inbusschraube für Knöchelwinkelverstellung |
| 9. Verriegelungssicherung | 24. Anschlagteil der Knöchelwinkelverstellung |
| 10. Sitzadapterverriegelung | 25. Sicherheitsklettverschluss der Fußplatte |
| 11. Sitzwinkelhebel | 26. Fußplatte |
| 12. Haltebügel | 27. Stoßschutz (Rahmenpolster) |
| 13. Fußbank | 28. Begrenzungspelotte (zusätzliches Zubehör) |
| 14. Lenkrad | 29. Transportsicherung |
| 15. Lenkstop (zusätzliches Zubehör) | |